

operating instructions



Foster European Operations

France
Foster Refrigerator France SA
Tel: (33) 01 34 30 22 22 Fax: (33) 01 30 37 68 74 Email: info@fosterfrance.com

Germany
Foster Refrigerator Germany
Tel: (0781) 96 93 00 Fax: (0781) 96 93 019 Email: info@fosterrefrigerator.de

Gastro Pro / A Range cabinet & counter installation and operating instructions

- GB Operating instructions
- D Bedienungsanleitung
- F Notice d'installation et d'utilisation
- NL Installatie en Gebruiksaanwijzing



Foster Refrigerator
Oldmedow Road, King's Lynn,
Norfolk, PE30 4JU
England
Tel: 01553 691122
Fax: 01553 691447
Website: www.fosterrefrigerator.co.uk
Email: sales@foster-uk.com

a Division of ITW (UK) Ltd.

PROCAB/A0705 00-555761



installation

IMPORTANT:

To the installer: Installation of these units should be carried out by a competent person and the appropriate codes of practice adhered to, thus ensuring safe installation.

Pass to the user: Do not discard this document: it contains important guidelines on Operation, Loading, Cleaning and Maintenance and should be kept for reference.

DISPOSAL REQUIREMENTS

If not disposed of properly all refrigerators have components that can be harmful to the environment. All old refrigerators must be disposed of by appropriately registered and licensed waste contractors, and in accordance with National laws and regulations.

1 Positioning/unpacking

Cabinet



Counter

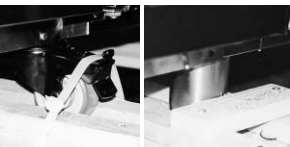

castors

legs

Important (Cabinets only): Ensure a minimum clearance of 150mm above unit and ventilation for efficient operation. Where possible, ensure the unit is not adjacent to a heat source.

Unpacking: The unit is delivered on a pallet and shrink-wrapped. Documentation is inserted into a clear pocket located inside the unit. Carefully remove the protective plastic film and cardboard from the unit exterior and from the door opening surround making sure that any sharp instrument used does not cause damage, plus remove any quality labels.

Cabinet removal from the pallet: Remove the shelf holding the package containing the castors or legs. Remove the retaining bolts which secures the unit to the pallet. Move the unit over the front of the pallet and fit the lockable castors or legs in the mounting holes. To fit the rear castors or legs, lock the front castors, tilt the unit forwards, remove the pallet and fit the castors or legs in the mounting holes. Ensure that all are tightened firmly into position.

On double door top mount cabinets, ensure 3 castors are fitted at the front.

N.B. Gastro Pro 250/250, 300/300 and all Fish cabinets and counters only. Take care not to damage the drain outlet under the base. All cabinets & counters are heavy and care should be taken when handling.

Counter removal from the pallet:

Counters fitted with castors - Remove fittings from inside the unit and ensure all drawers and doors are locked before removal from the pallet. Cut the heavy duty cable ties that hold the front castors to the pallet. Unlock the castors and then carefully roll the unit forward off the pallet.

Counters fitted with legs - Remove fittings from inside the unit and ensure all drawers and doors are locked before removal from the pallet. Remove the fixing blocks located in front of the legs at the front of the unit and cut the straps securing the unit to the pallet. Carefully manoeuvre the unit forward, off the pallet.

2 Castors/legs/feet

All models are normally fitted with swivel castors. Ensure during installation the unit is level if not the door(s) may not close correctly. Adjust castors by inserting spacers under the appropriate castor and the base of the unit until level. As an alternative adjustable legs can be fitted to all models. As an alternative 8mm threaded adjustable levelling feet are available for 'U' mount cabinet models, for all other models 12mm threaded adjustable levelling feet are available. (Fitting method as castors or legs).

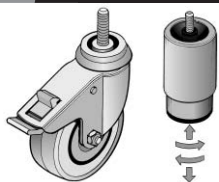

Please refer to label on back and base of unit for correct fitting of castors

3 Shelf/Tray Supports

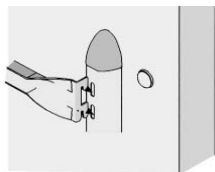

To adjust the position of the trays/insert the ends into the vertical support with the 'hooks' pointing downwards and 'slot downwards' into position. Ensure the trays/slides are parallel and level after fitting.

4 Fitting Shelves

Shelves must be inserted into the unit so that they sit at the back of the unit.



Cabinet

Counter

5 Vaporiser Tray

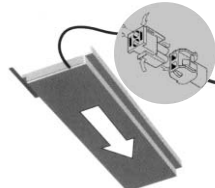

This is only fitted to the Pro 300/300 cabinet models. Slide the vaporiser tray onto its runners on the underside of the cabinet and insert the electrical plug into the socket provided. If the runners are tight loosen slightly and re-tighten after inserting the tray. Ensure tray covers drain outlet.

6 Marine Units

Units for marine applications are provided with special marine legs and bulkhead fixings. These units must be installed by specialist marine installation companies.

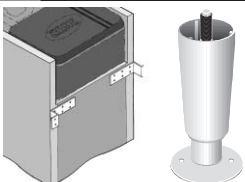

Cabinet Bulkhead Fixings

Marine Leg



Counter Bulkhead Fixings

start up

7 Switching On

If the unit has been laid on its back at any time DO NOT switch on immediately but leave in the upright position for at least 60 minutes. To switch on the unit see 'User Operation Guidelines'. Allow the unit to reach its normal operating temperature before loading with product.

user operation guidelines

Controller

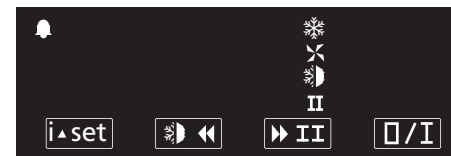

8 Initial Start Up

Your new Foster Cabinet will be delivered ready to run. Plug into the mains supply and the unit will operate in the following way.

Start Up & Self Test: The indication is only displayed during the first three seconds following the mains electrical power being applied to the unit. During this period the controller performs a self-check.

Once the self-check has been completed **OFF** will be displayed.

9 Operator Instructions

1. To Start the Unit

Press and hold **□/I** for three seconds. The unit will start and the air temperature will be displayed.

2. To Check Storage Temperature Set Point

Check set point by pressing the button **i set**

Exit from set up occurs after 10 seconds if no button is pressed.

3. Manual Defrost

To initiate a manual defrost press and hold **☀** **DEF** will be displayed release. **☀**

On completion of the defrost **rEc** will be displayed until the cabinet temperature is achieved and then it will revert to displaying the normal cabinet temperature.

4. Set Unit to Standby.

Press **□/I** display shows **OFF** (standby indication)

Standby Indication

This indication is displayed while the unit is not operating but with mains power applied to the unit. This mode may be used for internal cleaning regimes and short periods when the unit is not required. For extended periods of inactivity the mains supply should be isolated.

10 Alarms and Warnings

Door Open Alarm (Only applies to cabinets fitted with door switches.)

DO Will be displayed.

The alarm will sound but can be silenced by pressing **O/I**. The display will continue to display the alarm message until cancelled by shutting the door. If the alarm cannot be cancelled by doing this call your Foster Authorised Service Company.

High Pressure Alarm. (Only applies to machines fitted with a condenser probe.)

HP Will be displayed.

This alarm relates to the condenser which must be checked and cleaned at regular intervals the frequency being determined by site conditions. (See 'Condenser Clean' instruction). The alarm will sound but can be silenced by pressing any of the buttons and the unit will continue to operate, however it will return after the pre-set designated period. The unit returning to normal operating temperature will automatically cancel the alarm. If this does not occur after 4 hours check that the condenser is clean and clear of any obstruction or call your Foster Authorised Service Company.

High temperature alarm

HI Will be displayed.

The alarm will sound but can be silenced by pressing any of the buttons, however it will return after the pre-set designated period. If the unit returns to normal operating temperature the alarm etc. will be cancelled automatically. If this does not occur after 4 hours call your Foster Authorised Service Company.

Low temperature alarm.

LO Will be displayed.

The alarm will sound but can be silenced by pressing any of the buttons and the unit will continue to operate, however it will return after the pre-set designated period. If the unit returns to normal operating temperature the alarm etc. will be cancelled automatically. If this does not occur after 4 hours call your Foster Authorised Service Company.

Air Temperature Probe Failure.

E1 Will be displayed.

The alarm will sound but can be silenced by pressing any button. There is no further action that can be taken by the user in this instance; therefore call your Foster Authorised Service Company as soon as possible. During this period the unit will continue to operate but have a reduced performance.

Evaporator Temperature Probe Failure. (Freezer Cabinets Only)

E2 Will be displayed.

The alarm will sound but can be silenced by pressing any button. There is no further action that can be taken by the user in this instance; therefore call your Foster Authorised Service Company as soon as possible. During this period the unit will continue to operate satisfactorily, but this failure will have an effect on the defrost and therefore efficiency if allowed to continue.

11 Door Lock

To lock the door, insert the key and turn through 90°.

12 Light with Glass Door



Cabinets

Cabinets
The 'push button' on/off internal light switch is located under the bottom edge of the stainless steel top control panel housing.



Counters

Counters
The 'push button' on/off internal light switch is located on the fan housing (left) on left hand unit configurations or (b) on the fan housing (right) on right hand unit configurations.

cleaning/maintenance

N.B. Before internal cleaning, switch off unit.

13 Cleaning Instructions

Important Cleaning Instructions

Cared for correctly, stainless steel has the ability to resist corrosion and pitting for many years.

The following weekly cleaning regime is recommended:

- a. Exterior: Use a proprietary stainless steel cleaner following the manufacturers instructions.
- b. Interior: Wash with soapy water, rinse and dry thoroughly.

WARNING:

High alkaline cleaning agent or those containing bleaches, acids and chlorines are very harmful to stainless steel. Corrosion and pitting may result from their accidental or deliberate application. If any of these liquids should come into contact with the unit during general kitchen cleaning, wipe down the affected area immediately with clean water and rub dry.

Never use wire wool or scouring powders on stainless steel or aluminium surfaces.

After cleaning allow the unit to reach its normal operating temperature before reloading with product. During usage all spills should be wiped clean immediately but care should be taken not to touch the interior of freezer units as warm skin can 'freeze' to metal or heated cabinets.

14 Door Gaskets

These should be inspected on a regular basis and replaced if damaged. To clean, wipe with a warm damp soapy cloth followed by a clean damp cloth and finally thoroughly dry before closing the door.

15 Condenser Clean

Clean the condenser, located in the unit compartment, when it becomes dirty (see Alarms and Warnings in the User Operation Guidelines).

Important: Disconnect the mains electrical supply to the machine prior to cleaning the condenser. (Remove the unit cover on bottom mounts and counters as below.)

Clean the condenser using a soft brush or vacuum cleaner. NOTE: if there are any stubborn grease deposits etc left on or through the condenser call your Foster Authorised Service Company to carry out a full service. Once the condenser has been cleaned switch the unit on.

Failure to carry out this action may invalidate the warranty of the condensing unit

Cabinets

1 Top Mount

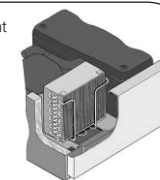

2 Bottom Mount

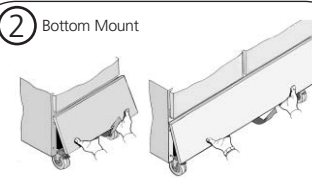

Counters

3



On counter units, remove the two screws located at the base of the condenser compartment unit cover for access to condenser. Brush with a stiff (not wire) brush.

16 Shelf Supports, Trayslides & Shelves

Remove the shelves and trayslides (see Installation Instructions). To remove the support uprights lift vertically and pull away. The retaining studs remain attached to the internal wall. To replace, ensure the "keyhole" slots in the rear of the plastic moulding engages the retaining stud. The shelves and trayslides are dishwasher safe. Wash the vertical supports with warm soapy water, rinse and thoroughly dry before replacing.

Shelf Supports

To remove, loosen the locating screw and lift from the 'keyhole' fixing.

Wine Racks

To remove, unscrew the thumb screw holding the rack to the rear of the unit and carefully lift out.

16 Shelf Supports (continued)

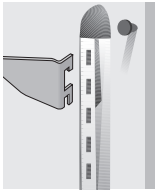

Standard Trayslide

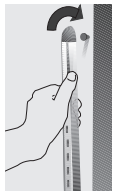

Ladderack Removal

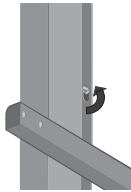

Fish Racking Variation



Heated Shelf Variation

17 Drawer Removal

Refrigerated Drawers

To remove these drawers pull out to full extent and lift the drawer so that the rollers B pass through the slots in the drawer runners.

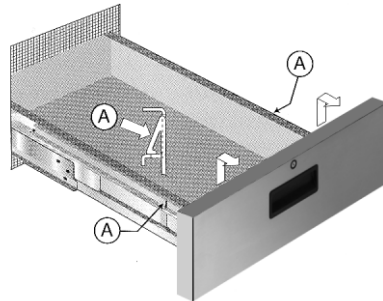
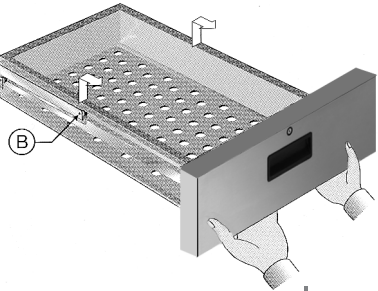

Chef's knife Drawer (if fitted)

These drawers are secured to their runners by locking clips A. These must be depressed to release the drawer.

loading

18 Airflow

When loaded, ensure that air can circulate around / through stored products.



19 Load Distribution

Evenly distribute the load.



For Cabinets 40kg max per shelf or 160kg per full door section.

For Counters 40kg max per shelf or 80kg per door section.

Do not stack product on the base of the unit.

20 Food

Cover all foods and separate raw and cooked foods.



In heated cabinets cover food to prevent dehydration and fill the high humidity container in the base with water.

operation failure

21 Problem Diagnosis

Checks must be carried out by a competent person.

Before calling a Foster Authorised Service Company check the following:

- a) Power failure (may be off at source)
- b) Fault conditions as described in User Operational Guidelines - Alarms and Warnings.
- c) Damaged mains lead plug.

When requesting service assistance always quote the following:

- a) unit serial number (E.....)
- b) the model number from the serial number plate located inside the unit.
- c) If a "Fault Code " appears quote the "Fault Code Reference" to the Foster Authorised Service Company.

Aufstellung

WICHTIG

Dieses Gerät muss gemäß der nachstehenden Anleitung unter Berücksichtigung aller Sicherheits-Richtlinien aufgestellt werden. Bitte diese Bedienungsanleitung sicher aufbewahren: sie enthält wichtige Informationen über die Bedienung des Gerätes sowie Hinweise über Pflege, Reinigung und Wartung.

Entsorgung

Alle Kühlgeräte und deren Teile müssen fachgerecht entsorgt werden.

1 Positionierung/Auspacken

Wichtig (nur Schränke): stellen Sie einen Deckenabstand von 150mm sowie eine ausreichende Belüftung über dem Schrank sicher, um die einwandfreie Funktion des Gerätes zu gewährleisten. Stellen Sie das Gerät nicht neben einer Wärmequelle auf.

Auspacken: der Schrank ist auf einer Palette montiert und in einer Schrumpffolie verpackt. Technische Unterlagen finden Sie in einer Folientasche an der Tür oder im Schrank. Entfernen Sie die Schrumpffolie vorsichtig, um eine Beschädigung des Gerätes zu vermeiden. Entfernen Sie die Schutzfolie vom Schrankgehäuse und die Prüfaufkleber.

Entfernen der Palette (Schränke): Nehmen Sie den Karton mit den Schrankfüßen bzw. -rollen aus dem Gerät. Lösen Sie die Befestigungsbolzen aus der Unterseite der Palette. Ziehen Sie den Schrank vorsichtig nach vorne auf der Palette und schrauben Sie die vorderen Füße bzw. die feststellbaren Rollen in die dafür vorgesehenen Löcher in der Schrankunterseite ein. Kippen Sie den Schrank nach vorne (vordere Rollen vorher feststellen) und schrauben Sie die hinteren Füße bzw. Rollen fest.

Bei Schränken mit zwei Türen nebeneinander müssen stets 3 Füße bzw. 3 Rollen vorne montiert werden. Achtung (nur bei PRO 250/250, PRO 300/300 und bei Fischkühlschränken): Sorgen Sie dafür, dass der Tauwasserabfluss unter dem Gerät nicht beschädigt wird.

Entfernen der Palette (Tische): Tische mit Rollen: Nehmen Sie das Zubehör aus dem Tisch und schließen Sie die Türen und Schubladen ab. Schneiden Sie die Kabelhalterung von den vorderen Rollen ab. Lösen Sie die Bremsen bei den vorderen Rollen und fahren Sie das Gerät vorsichtig von der Palette herunter.

Tische mit Füßen: Nehmen Sie das Zubehör aus dem Tisch und schließen Sie die Türen und Schubladen ab. Entfernen Sie die Klötze vor den Füßen und die Befestigungsbänder. Ziehen Sie das Gerät vorsichtig von der Palette herunter.

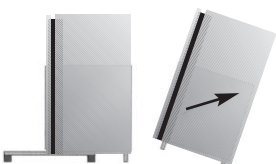

Schrank
Tisch



Rollen

Füße

2 Füße/Rollen

Schränke und Tische werden mit verstellbaren Füßen oder auf Wunsch mit Rollen geliefert. Überprüfen Sie, ob der Schrank im Waage steht, ansonsten ist es möglich, dass die Türen nicht richtig schließen. Die Füße sind höhenverstellbar. Gegebenenfalls legen Sie Unterlegscheiben zwischen Rollen und Schrankboden ein.

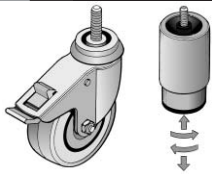

Vor dem Anbringen von Rollen lesen Sie bitte das Hinweisschild auf der Rückseite des Gerätes.

3 Auflegeschielen

Befestigen Sie die Auflegeschielen wie abgebildet. Achten Sie darauf, dass die Schienen waagrecht und parallel montiert werden.

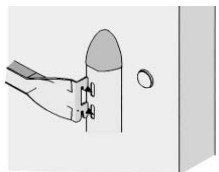

4 Roste

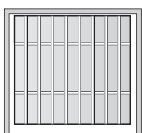

Tisch

6 Schiffskühlschränke

Schränke und Tische in Schiffsausführung werden mit Befestigungswinkeln und Marine-Füßen geliefert. Diese Geräte müssen von einem Fachmann installiert werden.

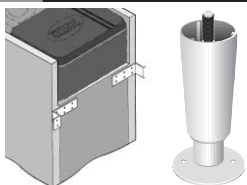

Befestigungswinkel

Marine-Fuß

5 Tauwasserverdunsterschale

Achtung: nur bei PRO G 300/300 und PRO S 250/250. Die Verdunsterschale wird unter dem Schrank in Führungsschienen montiert. Stecken Sie den Stecker der Verdunsterheizung in die dafür vorgesehene Steckdose in der Schrankunterseite. Wenn nötig, lockern Sie die Führungsschienen und befestigen Sie sie nach Montage der Verdunsterschale wieder neu.

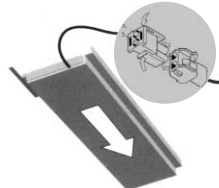

Schiffskühltisch mit Befestigungswinkeln

Inbetriebnahme

7 Bedienung der Steuerung

Wenn der Schrank während der Montage der Füße/Rollen gelegen hat, muss nach dem Aufrichten mindestens eine Stunde gewartet werden, bis das Gerät in Betrieb genommen wird. Schalten Sie das Gerät ein (s. unten: „Bedienung der Steuerung“). Lassen Sie den Schrank auf Betriebstemperatur kommen, bevor Sie ihn mit Lebensmitteln beschenken.

Bedienung der Steuerung

Steuerung



8 Inbetriebnahme

Das Gerät ist betriebsfertig und funktioniert wie folgt.

Start und Selbstprüfung

Nach dem Einschalten führt die Steuerung eine Selbstprüfung durch.

Nach 3 Sekunden erscheint im Display.

OFF

9 Bedienungsanleitung

1. Einschalten

Die Taste **O/I** ca. 3 Sekunden gedrückt halten. Die Kältemaschine springt an und das Gerät zeigt die Innentemperatur im Display an.

2. Sollwert prüfen oder ändern

Der Sollwert kann durch Drücken der Taste **i set** geprüft werden.

Werkseinstellungen
Kühlschrank +1/+4°C
Fleischkühlschrank -2/0°C
Tiefkühlschrank -18/-21°C

Die Steuerung zeigt nach 10 Sekunden wieder die Innentemperatur an, wenn keine Taste gedrückt wird.

3. Manuelle Abtauung einleiten

Die Taste **DEF** gedrückt halten, im Display erscheint. **DEF** Die Taste **DEF** wieder loslassen.

Nach der Abtauung erscheint **rEc** bis die Solltemperatur wieder erreicht wird.

4. Standby-Modus

Die Taste **O/I** drücken, im Display erscheint **OFF**

Das Gerät läuft nicht, steht aber unter Strom. Dieser Modus wird verwendet z. B. wenn das Gerät innen gereinigt wird oder kurzfristig nicht gebraucht wird. Wenn das Gerät länger außer Betrieb genommen wird oder bei Wartungen und Reparaturen muss der Netzstecker gezogen werden.

10 Warmmeldungen und Alarmzustand

Alarm „Tür auf“ (nur bei Geräten mit Türkontaktschalter)

DO erscheint im Display

Die Hupe ertönt und kann durch Drücken der Taste **O/I** ausgeschaltet werden. Die Alarmmeldung im Display erlischt, wenn die Tür wieder geschlossen wird. Den Kundendienst anrufen, wenn der Alarmzustand nach dem Schließen der Tür noch besteht.

Hochdruck-Alarm (nur bei Geräten mit Kondensatorfühler)

HP erscheint im Display, die Hupe ertönt.

Prüfen Sie sofort, ob der Verflüssiger verstaubt oder verfettet ist und diesen gegebenenfalls gründlich reinigen (s. auch „Reinigungshinweise - Verflüssiger“). Die Hupe kann durch Drücken einer beliebigen Taste ausgeschaltet werden, ertönt jedoch wieder, wenn nach Ablauf der festgelegten Zeit der Alarmzustand noch besteht. Der Alarm wird durch Wiedererreichen der festgelegten Temperatur gelöscht. Den Kundendienst anrufen, wenn der Alarmzustand nach 4 Stunden noch besteht.

Zu warm

HI erscheint im Display, die Hupe ertönt.

Die Hupe kann durch Drücken einer beliebigen Taste ausgeschaltet werden, ertönt jedoch wieder, wenn nach Ablauf der festgelegten Zeit der Alarmzustand noch besteht. Der Alarm wird durch Wiedererreichen der festgelegten Temperatur gelöscht. Den Kundendienst anrufen, wenn der Alarmzustand nach 4 Stunden noch besteht.

Zu kalt

LO erscheint im Display, die Hupe ertönt.

Die Hupe kann durch Drücken einer beliebigen Taste ausgeschaltet werden, ertönt jedoch wieder, wenn nach Ablauf der festgelegten Zeit der Alarmzustand noch besteht. Der Alarm wird durch Wiedererreichen der festgelegten Temperatur gelöscht. Den Kundendienst anrufen, wenn der Alarmzustand nach 4 Stunden noch besteht.

Alarm Lufttemperaturfühler

E1 erscheint im Display. Lufttemperaturfühler defekt.

In diesem Falle ist es erforderlich, den Kundendienst zu benachrichtigen. Das Gerät läuft weiter, gegebenenfalls bei reduzierter Leistung. Die Hupe kann durch Drücken einer beliebigen Taste ausgeschaltet werden.

Alarm Verdampferfühler (nicht bei Geräten mit Temperaturbereich +1/+4°C)

E2 erscheint im Display. Abtaufühler defekt.

In diesem Falle ist es erforderlich, den Kundendienst zu benachrichtigen. Das Gerät läuft weiter, die fehlende Abtaufunktion wird jedoch zu anderen Problemen führen (z.B. Eisbildung am Verdampfer). Die Hupe kann durch Drücken einer beliebigen Taste ausgeschaltet werden.

11 Türschloss

Drehen Sie den Schlüssel um 90°, um die Tür abzuschließen.

12 Innenbeleuchtung bei Glastüren

Schränke

Der Ein-/Aus-Schalter für die Beleuchtung befindet sich an der Unterseite der Maschinenraumblende.

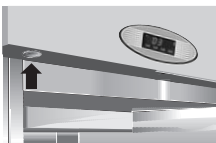

Schränke

Tische

Der Ein-/Aus-Schalter für die Beleuchtung befindet sich in Gerät in einem wasserdichten Gehäuse.



Tische

Reinigung/Wartung

Achtung: Gerät vor der Reinigung ausschalten.

13 Reinigungshinweise

WICHTIG: damit das Gerät sein ansprechendes Äußeres behält, empfehlen wir eine wöchentliche Reinigung mit einem Sprühreiniger, speziell für Edelstahloberflächen oder heißer Seifenlauge und einem nicht kratzenden Lappen. Reinigen Sie immer in Schliffrichtung des Bleches.

WARNUNG

Hochalkalische Reinigungsmittel oder solche, die Bleichmittel oder Säuren enthalten, sind ebenso wie chlorhaltige nicht zur Reinigung von Edelstahloberflächen geeignet. Diese Reinigungsmittel greifen die Edelstahloberflächen an. Sollte ein Schrank aus Versehen mit solchen Reinigungsmitteln in Kontakt gekommen sein, reinigen Sie die Stelle SOFORT mit einer milden Seifenlauge und reiben Sie die Stelle trocken. Benutzen Sie niemals Scheuerpulver oder Stahlwolle.

Für die Zeit der Reinigung müssen alle Lebensmittel in einem anderen Kühl- oder Tiefkühlschrank gelagert werden. Lassen Sie das Gerät vor dem Beschicken wieder auf Betriebstemperatur kommen. Verschüttetes sofort entfernen.

Berühren Sie die Innenwände nicht mit nassen Händen - die Haut könnte festfrieren.

Vorsicht bei Warmhalteschränken!

14 Türdichtungen

Reinigen Sie die Türdichtung(en) wöchentlich mit einer Seifenlauge. Gründlich trocknen. Wenn eine Dichtung beschädigt ist, muss sie ausgetauscht werden.

15 Verflüssiger

Ein verstaubter oder verfetteter Verflüssiger erhöht den Stromverbrauch und kann zu Ausfällen führen.

Wichtig: Ziehen Sie den Stecker aus der Steckdose, bevor Sie die Maschinenraumblende entfernen. Lösen Sie die beiden Schrauben in der Maschinenraumblende unten. Ziehen Sie die Blende vorsichtig nach vorne, ohne die Verbindungskabel zur Steuerung zu beschädigen oder zu reißen. Reinigen Sie den Verflüssiger gründlich mit einem Staubsauger oder einer weichen Bürste. Fettflecken am Verflüssiger müssen mit einem Fett lösenden Reinigungsmittel entfernt werden.

Nach der Reinigung die Maschinenraumblende wieder anschrauben und das Gerät einschalten.

Bei Nichtachtung dieser Hinweise erlischt die Garantie.

Schrank

1 Maschine oben

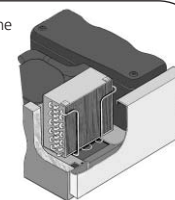

2 Maschine unten

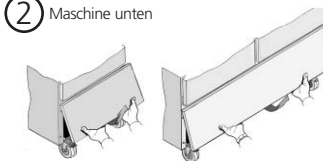

Tisch

3



Bei Tischen müssen 2 Schrauben an der Unterseite der Maschinenraumblende gelöst werden. Reinigen Sie den Verflüssiger mit einem Staubsauger oder einer weichen Bürste (keine Drahtbürste).

16 Stelleisten, Auflageschienen und Roste

Die Inneneinrichtung kann ohne Werkzeug entfernt werden. Die Stelleisten werden nach oben gezogen. Die Roste und Auflageschienen sind spülmaschinenfest. Reinigen Sie die Stelleisten mit warmer Seifenlauge, gründlich trocknen.

Feste Auflagen (nur bei Fischkühlschränken und Warmhalteschränken): lösen Sie die Befestigungsschrauben und heben Sie die senkrechten Leisten.

Weingestell: dieses wird mit Schrauben an der Rückwand befestigt.

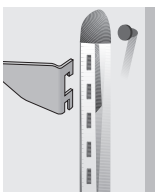

Auflageschienen

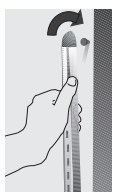

Herausnehmen der Stelleisen

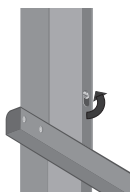

Auflageschienen bei
Fischkühlschränken



Auflageschienen bei
Warmhalteschränken

17 Herausnehmen der Schubladen

Besteckschublade (wenn vorhanden). Diese werden durch Clipsen (A) befestigt. Drücken Sie diese, um die Besteckschublade herauszunehmen.

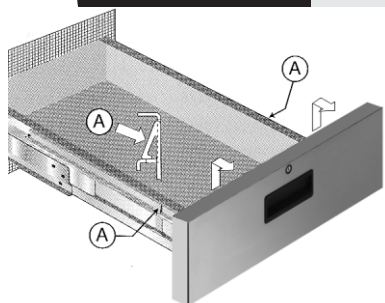

Herausnehmen der gekühlten Schubladen. Ziehen sie die Schublade so weit wie möglich heraus, bis die Rollen (B) durch die Schlitzte in den Teleskopschienen gelangen.

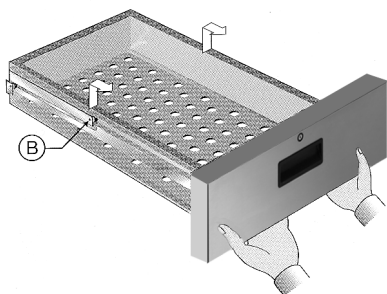

Betrieb

18 Umluft

Den Schrank nicht überladen. Den Luftstrom nicht blockieren.



20 Lagerung

Rohe und gekochte Speisen getrennt lagern. Keine offenen Behälter verwenden. Bei Warmhalteschränken Befeuchtungswanne mit Wasser füllen.



19 Roste und Schubladen

Die Ladung gleichmäßig verteilen. Höchstbelastung der Roste 40 kg. Der Boden des Gerätes sollte nicht als Ablage benutzt werden.



Störung

21 Fehlerdiagnose

Reparaturen dürfen nur von einem Fachmann durchgeführt werden.

Kontrollieren Sie folgendes, bevor Sie den Kundendienst anrufen:
Stromausfall
Störmeldung wie vorher beschrieben
Stecker nicht richtig eingesteckt
Wenn ein Serviceeinsatz notwendig ist, bitte Modell- und Serien-Nummer (Typenschild befindet sich im Gerät), gegebenenfalls auch Fehlermeldung, angeben.

installation

IMPORTANT:

Pour l'installation
L'installation de ces produits doit être assurée par un personnel qualifié selon les usages de la profession et les normes en vigueur.

Pour l'utilisation
Conserver ce document. Il contient des informations essentielles quant au fonctionnement, l'entretien et le nettoyage de votre matériel.

MODALITES DE MISE AU REBUT
Certains composants des réfrigérateurs peuvent présenter un danger pour l'environnement. Aussi est-il indispensable que ces produits soient mis au rebut dans une déchèterie habilitée à ces fins selon la législation en vigueur.

IMPORTANT: Pour assurer une ventilation correcte de l'appareil, il est nécessaire de prévoir un espace de 150mm entre le dessus du groupe frigorifique et le plafond du bâtiment. Dans la mesure du possible, ne pas positionner l'appareil près d'une source de chaleur.

Déballage
Le meuble est livré sur palette avec un emballage recouvert d'un film thermorétractable. Les documents se trouvent dans une pochette à l'intérieur du meuble. Retirer le film de protection recouvrant le meuble en prenant soin de ne pas endommager l'appareil avec un outil pointu ou tranchant. Oter les étiquettes de contrôle.

Dépalettisation
Retirer la clayette supportant le carton avec les pieds ou les roulettes.
Dévisser les boulons qui maintiennent le meuble sur sa palette et faire glisser de moitié l'appareil vers l'avant.
Fixer les roulettes avec frein ou les pieds dans les mêmes filetages que les fixations sur la palette.
Pour mettre en place les piétements arrière, mettre les freins aux roulettes avant et basculer l'appareil pour enlever la palette et accéder aux fixations. S'assurer que tous les piétements sont fermement serrés.

Dépalettisation des meubles bas
Comptoirs livrés sur roulettes-
Enlever les accessoires fournis à l'intérieur des appareils et s'assurer que les portes et tiroirs soient fermés à clé. Couper les fixations plastiques qui retiennent les roulettes avant sur la palette. Libérer les roulettes de leur frein et avec précaution, faire rouler le meuble pour le sortir de la palette. Remettre le meuble dans sa position dès cette opération terminée.

Comptoirs livrés sur pieds-
Enlever les accessoires fournis à l'intérieur des appareils et s'assurer que les portes et tiroirs soient fermés à clé. Enlever les cales de bois qui bloquent les pieds sur l'avant et couper les fixations plastiques pour libérer le meuble. Avec précaution, manoeuvrer le meuble pour le sortir de la palette.

NB: Modèles PRO 300/300 H, PRO 250/250 H et armoires à poisson uniquement: Prendre soin de ne pas endommager la sortie d'écoulement située sous l'armoire. Toutes les armoires et meubles bas sont lourds et volumineux. Ils doivent être manipulés avec précaution. Sur les armoires doubles portes, veillez à mettre 3 roulettes à l'avant de l'appareil.

1 Mise en place/déballage

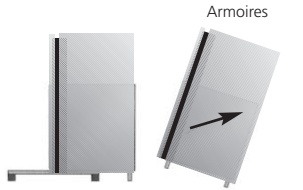

Armoires

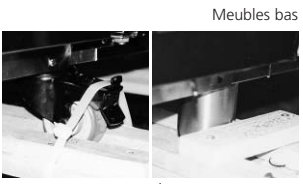

Meubles bas

castors

legs

2 Roulettes et piétements

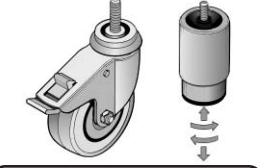

Pour un montage correct des roulettes, se référer aux instructions collées à l'arrière de l'appareil

Tout modèle: La fourniture standard est de 4 roulettes pivotantes de 100mm. Lors de l'installation s'assurer que l'armoire est de niveau pour garantir la fermeture correcte de(s) porte(s). En cas de sol non plan, insérer des rondelles entre le socle de l'armoire et la/les roulette(s) jusqu'à la mise à niveau. Des pieds réglables de 150mm sont également disponibles sur demande pour tous les modèles. Des vérins réglables sont également disponibles sur demande. (la méthode de fixation reste identique)

3 Clayettes et supports

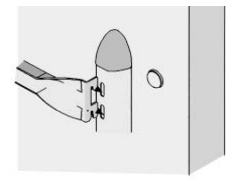

Pour ajuster les niveaux de clayettes, insérer les extrémités des supports dans les montants verticaux en pointant les encoches vers le bas, puis relever pour mettre en position. S'assurer que les supports sont parallèles et de niveau.

4 Clayette

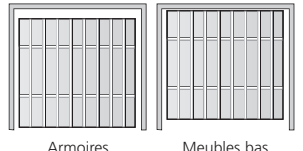

Armoires

Meubles bas

Les clayettes doivent être insérées afin que le décroché permette la circulation de l'air sur l'arrière des appareils.

5 Bac de réévaporation

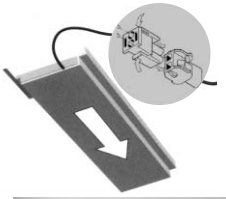

Modèles PRO 300/300 H et PRO 250/250 H uniquement: Insérer le bac dans les glissières sous l'armoire et raccorder la prise électrique à l'embase située sous l'appareil. En cas de glissières trop serrées, desserrer légèrement pour glisser le bac et resserrer une fois mis en place.

6 Kit 'marine'

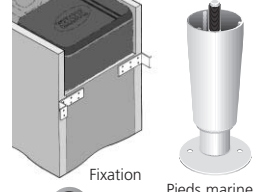

Fixation

Pieds marine

Ces appareils sont fournis avec des piétements spéciaux et des accroches particulières. Ils doivent être installés par du personnel spécialisé dans ce domaine.

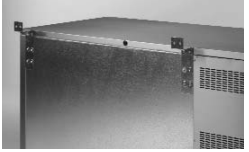

Fixations particulières meubles bas Kit marine

mise en marche

7 Branchement

Au cas où l'appareil aurait été couché, **NE PAS METTRE EN MARCHE** avant une période de 60 minutes (sauf pour les armoires chaudes). Pour mettre en marche, se reporter aux instructions d'utilisation. Laisser l'appareil atteindre sa température de fonctionnement avant d'introduire des aliments.

Instructions d'utilisation

REGULATION PRO 2005

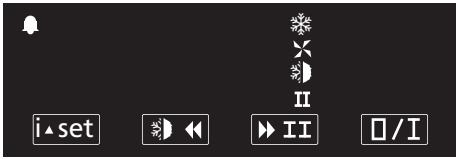

8 Mise sous tension initiale

Votre nouvel appareil Foster est livré prêt à fonctionner. Raccordé au secteur, le régulateur procédera automatiquement comme suit:
Démarrage et auto-test: Ce symbole s'affiche pendant les 3 premières secondes suivant la mise sous tension. La régulation procède à un auto-test.
Une fois ce test accompli **OFF** s'affiche.

9 Instructions utilisateurs

1. Contrôle du point de consigne.

Maintenir appuyé **0/I** pendant 3 secondes. Le compresseur démarre et la température interne s'affiche.

2. Contrôle du point de consigne.

Ce contrôle s'effectue en pressant la touche **i set**

La sortie des fonctions de modification s'effectue après 10 secondes sans aucune manipulation.

3. Dégivrage manuel.

Pour enclencher un dégivrage manuel maintenir appuyé **DEF** s'affiche **DEF** peut être relâché.

A la fin du dégivrage **Rec** s'affiche jusqu'à ce que la température interne retourne au point consigne, puis l'afficheur indique de nouveau la température interne.

4. Arrêt de l'appareil.

Presser **0/I** l'afficheur indique **OFF**

Ce symbole indique que l'appareil est à l'arrêt, mais toujours sous tension. Cette fonction peut être utilisée pour de courtes périodes, comme un nettoyage intérieur. Pour de longues périodes d'arrêt, il est nécessaire de débrancher l'appareil de la source d'alimentation électrique

10 Alarmes et avertissements

Alarme porte ouverte. (Ne concerne que les armoires équipées d'interrupteurs de porte)

DO Sera affiché.

L'alarme sonore se déclenchera, mais pourra être annulée en appuyant sur **0/I**. Le message d'alarme continuera de s'afficher sur le régulateur jusqu'à la fermeture de la porte. Si la fermeture de la porte n'annule pas l'alarme, veuillez appeler votre Revendeur Agréé.

Alarme haute pression (Uniquement sur les appareils munis d'une sonde condenseur.)

HP S'affiche.

Cette alarme indique que le condenseur doit être vérifié et nettoyé régulièrement. La fréquence de cet entretien dépend des conditions d'exploitation du lieu d'installation. (Voir les instructions "Nettoyage condenseur") Une alarme sonore retentit et peut être mise sous silence en appuyant sur une touche quelconque (l'appareil continue à fonctionner). Elle retentira de nouveau après une période définie dans les paramètres de réglages. Le retour de la température dans les plages définies annule automatiquement l'alarme. Au cas où l'alarme perdurerait plus de 4 heures, appeler votre revendeur Foster.

Alarme haute température

HI S'affiche.

Une alarme sonore retentit et peut être mise sous silence en appuyant sur une touche quelconque. Elle retentira de nouveau après une période définie dans les paramètres de réglages. Le retour de la température dans les plages définies annule automatiquement l'alarme. Au cas où l'alarme perdurerait plus de 4 heures, appeler votre revendeur Foster.

Alarme basse température

LO S'affiche.

Une alarme sonore retentit et peut être mise sous silence en appuyant sur une touche quelconque (l'appareil continue à fonctionner). Elle retentira de nouveau après une période définie dans les paramètres de réglages. Le retour de la température dans les plages définies annule automatiquement l'alarme. Au cas où l'alarme perdurerait plus de 4 heures, appeler votre revendeur Foster.

Défaut sonde d'air.

E1 S'affiche.

Une alarme sonore retentit et peut être mise sous silence en appuyant sur une touche quelconque. L'utilisateur ne peut pas résoudre le défaut et doit faire intervenir une société de maintenance agréée Foster. Pendant cette période l'appareil continuera de fonctionner avec des performances réduites.

Défaut sonde évaporateur. (Appareils avec dégivrage automatique uniquement)

E2 S'affiche.

Une alarme sonore retentit et peut être mise sous silence en appuyant sur une touche quelconque. L'utilisateur ne peut pas résoudre le défaut et doit faire intervenir une société de maintenance agréée Foster. Pendant cette période l'appareil continuera de fonctionner avec des performances normales, mais ce défaut aura un effet de réduction de l'efficacité du dégivrage et donc à terme sur les performances de l'appareil.

Instructions de nettoyage Condenseur

Important: Débrancher l'alimentation électrique avant toute intervention. Retirer les 2 vis maintenant la tôle cache groupe (partie basse de cette tôle) et tirer en arrière en prenant soin de ne pas endommager les câbles de connexions du régulateur. Nettoyer la batterie condenseur avec une brosse douce ou un aspirateur. NOTE: En cas de subsistance de résidus graisseux ou autres il est nécessaire de faire intervenir une société de maintenance agréée pour un entretien complet.

11 Serrure

Pour fermer la porte à clé, insérer la clé dans la serrure et tourner de 90°.

12 Eclairage (Optionnel)

Armoires

Le bouton poussoir Marche/arrêt commandant l'éclairage est situé sous le bandeau supérieur inox de l'armoire.

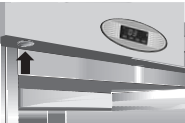

Armoires

Meubles bas

Le bouton poussoir marche/arrêt commandant l'éclairage est situé à l'intérieur du meuble sur le caisson ventilation à gauche ou à droite selon l'emplacement du groupe froid.



Meubles bas

Nettoyage et entretien

Nota: Eteindre l'appareil avant le nettoyage intérieur

13 Instructions de nettoyage

Important

En en prenant soin, le revêtement inox à la propriété de résister à la corrosion pendant de longues années.

Pour conserver ces propriétés, nous recommandons le nettoyage hebdomadaire suivant:

- a - Extérieur: utiliser un produit spécifique au nettoyage de l'inox (selon instruction du fabricant)
- b - Intérieur: laver à l'eau savonneuse, rincer et sécher avec un chiffon doux.

AVERTISSEMENT

Les agents détergents à base de solution alcaline, d'eau de javel, de chlore ou d'acide sont formellement interdites pour le nettoyage des inox. Des traces de corrosion ou de piquage peuvent résulter de leur application délibérée ou involontaire.

Au cas où l'un de ces produits entrerait en contact avec une meuble réfrigérée pendant un nettoyage général de la cuisine, rincer immédiatement les parties attaquées avec de l'eau propre et sécher en frottant.

Ne jamais utiliser de tampon ou de poudre abrasive sur les surface en inox ou en aluminium. Après le nettoyage, attendre que l'appareil atteigne sa température de fonctionnement avant de le recharger avec les aliments.

En cas de salissures pendant l'utilisation, essuyer immédiatement en prenant soin de ne pas mettre la peau en contact avec les parois internes des meubles à température négative ou de maintien en température (risque de brûlures dans les 2 cas).

14 Joints de porte

Ceux ci doivent être régulièrement inspectés et remplacés en cas de détérioration. Nettoyer avec un chiffon humecté à l'eau chaude et savonneuse, rincer avec un chiffon humide et sécher avant de refermer les portes.

15 Nettoyage du Condenseur

Nettoyer le condenseur, situé dans le compartiment du groupe, lorsqu'il est encrassé (voir le chapitre Alarmes de la Notice d'Utilisation).

Important: Déconnecter le cordon d'alimentation de l'appareil avant de procéder au nettoyage du condenseur. (Pour les modèles groupe en bas et les meubles bas, retirer au préalable le cache-groupe).

Nettoyer le condenseur à l'aide d'une brosse souple (non métallique) ou d'un aspirateur. NOTE: en cas de dépôt de graisse ou encrassement sévère, faire appel à votre distributeur Foster agréé.

Une fois le condenseur nettoyé, remettre l'appareil sous tension. Tout manquement peut entraîner l'annulation des conditions de garantie.

Armoire

1 Groupe logé en haut

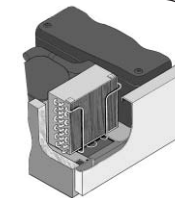

2 Groupe logé en bas

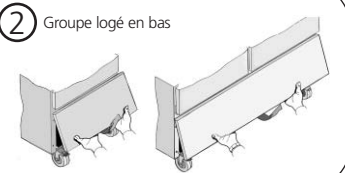

Meubles bas

3



Sur les meubles bas, enlever les 2 vis situées en dessous de la tôle cache groupe. Nettoyer avec une brosse douce et non métallique.

16 Clayettes et supports

Pour enlever les clayettes et les glissières, se reporter aux instructions d'installation. Pour démonter les crémaillères, soulever et tirer. Les vis de fixation restent en place sur les parois. Au remontage, s'assurer que les trous oblongs à l'arrière des embouts plastiques s'engagent correctement sur les vis de fixation. Les clayettes et les glissières peuvent être nettoyé en machine. Laver les supports verticaux (crémaillères) à l'eau chaude et savonneuse, rincer avec et sécher avant de les remettre en place.

Crémaillères pour armoire à poisson et armoire de maintien en température.

Pour le démontage, desserrer les écrous de fixation et lever la crémaillère au travers des trous oblongs.

Casier à vins.

Pour le démontage, dévisser l'écrou moleté retenant le casier sur l'arrière.

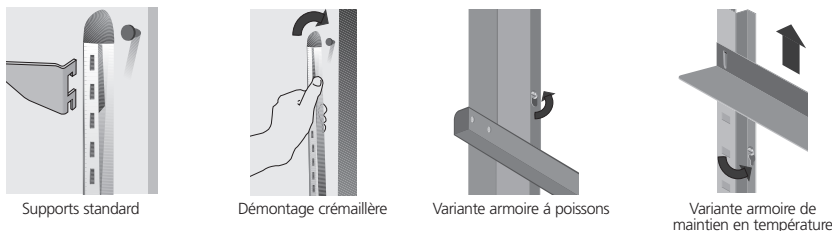

17 Démontage des tiroirs

Tiroir neutre (option)
Ce tiroir est retenu sur ses glissières par des clips plastiques (A). Ces clips doivent être enfoncés pour libérer le tiroir.

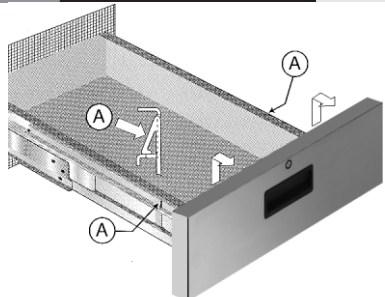

Tiroirs réfrigérés (option)
Pour enlever ces tiroirs, les ouvrir à fond et lever pour que les roulements (B) des glissières passent dans les encoches prévues à cet effet.

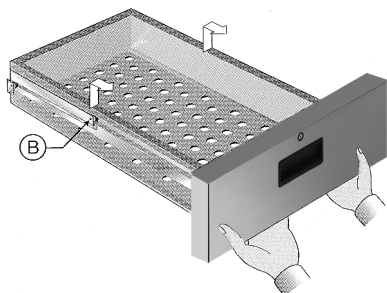

Chargement

18 Circulation de l'air

Une fois l'armoire chargée, contrôler que l'air peut circuler librement autour des produits stockés.



19 Répartition de la charge

La charge de 40 kg maximum par clayettes répartie avec un maximum de 160kg par section de 600 litres pour les armoires et de 80 kg par porte pour les meubles bas. Ne pas stocker de produits directement sur le fond des appareils.



20 Aliments

Couvrir les aliments en séparant les produits crus des produits cuits. Dans les armoires de maintien en température, couvrir les bacs pour éviter tout dessèchement et remplir le bac humidificateur en partie basse avec de l'eau.



Défauts

21 Diagnostic

Les vérifications doivent être effectuées par du personnel autorisé. Avant d'appeler votre revendeur agréé, prière de contrôler les points suivants:
Défaut d'alimentation électrique (disjoncteur)
Défaut affiché sur le régulateur (voir chapitre alarmes et avertissements)
Prise de courant endommagée
En cas de besoin d'assistance technique préciser:
Le numéro de série de l'appareil
Le type de l'appareil. Ces informations se trouvent sur une plaque à l'intérieur de l'armoire.
Lorsqu'un code de défaut s'affiche sur le régulateur, mentionner ces indications lors de votre appel téléphonique.

Installatie / uitpakken

Belangrijk:

Voor de installateur: de installatie van deze machine mag uitsluitend worden uitgevoerd door een vakkundig persoon en men dient zich te houden aan de algemeen aanvaarde werkmethodeken om een veilige installatie te waarborgen.

Opmerking aan de gebruiker: gooi dit document niet weg. Het bevat belangrijke richtlijnen over de bediening, het vullen, de reiniging en het onderhoud van de machine en moet worden bewaard om te kunnen worden geraadpleegd.

1 Plaatsen/Uitpakken



Belangrijk: (alleen bij kasten): Zorg ervoor dat boven de kast een vrije ruimte van ten minste 150mm aanwezig is voor de benodigde ventilatie. Om een efficiënte werking te garanderen, dient u ervoor te zorgen dat de machine - waar mogelijk - niet in de buurt van een hittebron staat.

De machine wordt geleverd in krimpfolie op een pallet. Verwijder voorzichtig de beschermende plastic laag en het karton van de buitenkant en van de deuropening. Let erop dat eventueel gebruikte scherpe voorwerpen geen schade veroorzaken en verwijder alle kwaliteitslabels. De documentatie bevindt zich in de machine in een doorzichtig mapje.

Kasten van de pallet afnemen Verwijder de plastic spanbanden die de machine op de pallet op zijn plaats houden met behulp van een schaar of mesje. Verwijder het rooster met daarop de doos met de wielletjes of poten. Verwijder de oopsluitbouten waarmee de kast aan de pallet is bevestigd. Schuif de kast over de voorkant van de pallet en bevestig de vergrendelbare wielletjes of poten in de montagegaten. Voor het aanbrengen van de achterste wielletjes of poten: zet de voorwielletjes op slot, kantel de kast naar voren, verwijder de pallet en bevestig de wielletjes of poten in de montagegaten. Zorg ervoor dat alle wielletjes/poten goed worden bevestigd. In het geval van een dubbeldeurs kast: zorg ervoor dat er drie wielletjes zijn gemonteerd aan de voorzijde.

N.B.: uitsluitend geldend voor Gastro Pro 250/250, 300/300 alle viskasten en werkbanken: Pas op dat u de afvoeropening onder de bodem niet beschadigt. Alle kasten zijn zwaar en er dient met zorg mee te worden omgegaan.

Werkbanken van de pallet afnemen

Werkbanken met wielletjes: Verwijder alle losse onderdelen uit de werkbanken en verzeker u ervan dat alle deuren en lades gesloten zijn, voordat u de werkbank van de pallet afneemt. Verwijder de plastic spanbanden die de voorste wielletjes op de pallet op zijn plaats houden met behulp van een schaar of mesje en rol vervolgens de werkbank voorzichtig van de pallet af.

Werkbanken met poten: Verwijder alle losse onderdelen uit de werkbanken en verzeker u ervan dat alle deuren en lades gesloten zijn, voordat u de werkbank van de pallet afneemt. Verwijder de blokken voor de poten aan de voorzijde van de werkbank en verwijder de plastic spanbanden die de machine op de pallet op zijn plaats houden. Manoeuvreer vervolgens de werkbank voorzichtig van de pallet af.

2 Zwenkwielen/poten/voetjes

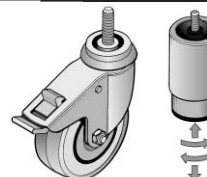

Kijk ook op de het label aan de achter- en onderzijde van de machine voor het correct monteren van de wielen.

Alle modellen zijn normaal gesproken voorzien van zwenkwielen. Controleer tijdens de installatie of de machine waterpas staat, omdat anders de deur misschien niet goed sluit. Stel de zwenkwielen af door afstandhouders onder het betreffende zwenkwiel en de onderkant van de machine te plaatsen, totdat die waterpas staat. Als alternatief kunnen alle modellen worden uitgerust met 12 mm verstelbare poten. Voor de 'U'-modellen zijn 8 mm verstelbare poten verkrijgbaar waarmee de kast kan worden gesteld (monteren zoals wielen/poten).

3 Rooster-/rekgeliders

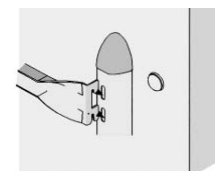

Om de positie van de geleiders aan te passen plaatst u de uiteinden in de verticale steun met de 'haken' naar beneden en duwt u ze neerwaarts op de juiste positie. Zorg ervoor dat de roosters na montage parallel op elkaar en waterpas staan.

4 Roosters

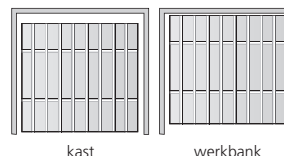

Leg de roosters op zodanige wijze in de kast of werkbank dat ze de achterzijde van de kast raken.

5 Verdampingsbak

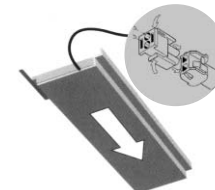

Uitsluitend aanwezig in modellen Pro 300/300. Schuif de verdampingsbak op de runners onder in de kast en steek de stekker in de bijgeleverde contactdoos. Indien de runners vastzitten, draai deze iets losser en draai ze opnieuw vast nadat de bak is aangebracht. Zorg ervoor dat de bak over de afvoeropening wordt geplaatst.

6 Scheepvaartunits

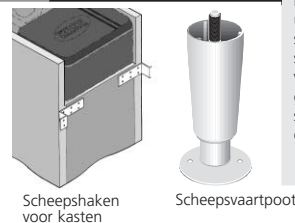

Kasten voor toepassingen in de scheepvaart zijn uitgerust met speciale scheepvaartpoten en scheepshaken. Installatie van deze kasten dient te geschieden door in scheepvaartinstallaties gespecialiseerde bedrijven.



Scheepshaken voor werkbanken

Eerste in gebruikname

7 Aanzetten

LET OP: Als de machine op zijn kant heeft gelegen, zet hem dan niet meteen aan. Zet de machine rechtop en wacht minstens 60 minuten, voordat u hem aanzet. Laat het apparaat eerst de normale bedrijfstemperatuur bereiken, voordat u het met producten belaad.

Gebruiksaanwijzing

Bedieningspaneel



8 Aanzetten en zelftest

Eerste keer aanzetten
Uw nieuwe Foster apparaat is bij aflevering klaar voor gebruik. Nadat u de stekker in het stopcontact heeft gestoken, werkt het apparaat als volgt:
Aanzetten & zelftest: Deze melding blijft nadat u de stekker in het stopcontact heeft gestoken drie seconden lang op het scherm staan. Gedurende deze drie seconden voert het apparaat een zelftest uit.

Na afloop van de zelftest verschijnt **OFF** op het scherm.

9 Gebruiksaanwijzing

1. Aanzetten

Druk op **0/I** en houd gedurende drie seconden ingedrukt. Het apparaat slaat aan en de luchttemperatuur verschijnt op het scherm.

2. Controleren ingestelde temperatuur

Controleer de instelling door op **i set** te drukken.

Fabrieksinstellingen:
Koelkast +1°C tot +4°C
Vriezer -21°C.

U verlaat automatisch na tien seconden het instellingenmenu indien u niet op een knop drukt.

3. Handmatig ontdooien

Voor handmatig ontdooien: druk op **defrost** op het scherm verschijnt **def**

Na afloop van het ontdooien verschijnt **rec** op het scherm, totdat de juiste temperatuur is bereikt.

4. Apparaat standby zetten

Druk op **0/I** Op het scherm verschijnt **OFF**

Aanduiding standby

Deze aanduiding verschijnt op het scherm wanneer het apparaat niet in werking is, maar wel op de netspanning is aangesloten. Gebruik deze stand wanneer u de binnenkant reinigt en wanneer u het apparaat korte tijd niet gebruikt. Neem, wanneer u het apparaat langere tijd niet gebruikt, de stekker uit het stopcontact.

10 Alarm signalen en waarschuwingen

Alarm deur open (uitsluitend van toepassing op apparaten met deurschakelaar)

Op het scherm verschijnt **DO**

Het alarm gaat af en kan worden uitgezet door op de knop **0/I** te drukken. Het display zal de alarm melding blijven tonen totdat de deur gesloten wordt. Stopt hierna de alarmmelding niet, neem dan contact op met de storingsdienst van Hobart Foster Holland b.v.

Alarm hoge druk (uitsluitend van toepassing op apparaten met condensorvoeler)

Op het scherm verschijnt **HP**

Dit alarm houdt verband met de condensor. Controleer en reinig de condensator regelmatig. (Frequentie hangt af van de omstandigheden op de locatie. Zie ook 'Reinigingsinstructies'.)
Het alarm gaat af en kan worden uitgezet door op één van de knoppen te drukken. Na de vooraf ingestelde periode gaat het opnieuw af. Het alarm stopt automatisch zodra de normale druk is bereikt. Is dit na vier uur nog niet het geval, controleer dan of de condensator schoon is en niet is geblokkeerd, of neem contact op met de storingsdienst van Hobart Foster Holland b.v.

Alarm hoge temperatuur

Op het scherm verschijnt **HI**

Het alarm gaat af en kan worden uitgezet door op één van de knoppen te drukken. Na de vooraf ingestelde periode gaat het opnieuw af. Het alarm stopt automatisch zodra de normale bedrijfstemperatuur is bereikt. Is dit na vier uur nog niet het geval, neem dan contact op met de storingsdienst van Hobart Foster Holland b.v.

Alarm lage temperatuur

Op het scherm verschijnt **LO**

Het alarm gaat af en kan worden uitgezet door op één van de knoppen te drukken. Het apparaat blijft in werking, maar na de vooraf ingestelde periode gaat het alarm opnieuw af. Het alarm stopt automatisch zodra de normale bedrijfstemperatuur is bereikt. Is dit na vier uur nog niet het geval, neem dan contact op met de storingsdienst van Hobart Foster Holland b.v.

Storing luchttemperatuurvoeler

Op het scherm verschijnt **E1**

Het alarm gaat af en kan worden uitgezet door op één van de knoppen te drukken. De gebruiker kan verder niets doen. Aangezien het apparaat nu niet optimaal werkt, is het van belang dat u zo snel mogelijk contact opneemt met de storingsdienst van Hobart Foster Holland b.v.

Storing temperatuurvoeler verdamer (uitsluitend van toepassing op apparaten met optie automatisch ontdooien)

Op het scherm verschijnt **E2**

Het alarm gaat af en kan worden uitgezet door op één van de knoppen te drukken. De gebruiker kan verder niets doen. Neem daarom zo snel mogelijk contact op met de storingsdienst van Hobart Foster Holland b.v. Het apparaat blijft in werking. Indien de storing voortduurt, heeft dit echter gevolgen voor het ont-dooiproces en daarmee ook voor de efficiency.

11 Afsluiten deur

Om de deur af te sluiten: steek de sleutel in het slot en draai door tot 90°.

12 Binnenverlichting (indien aanwezig)

Kasten
De drukknoop om de verlichting aan de binnenzijde van de kast aan/uit te zetten bevindt zich onder de onderrand van de roestvrijstalen behuizing van de besturingseenheid.



Kasten

Werkbanken

De drukknoop om de verlichting aan de binnenzijde van de werkbank aan/uit te zetten bevindt zich op de ventilatorbehuizing aan de linkerkant bij werkbanken met de configuratie aan de linkerkant en aan de rechterkant bij werkbanken met de configuratie aan de rechterkant.



Werkbanken

Reinigingsinstructies

N.B. Schakel vóór de reiniging het apparaat uit.

13 Reinigingsinstructies

Belangrijke reinigingsinstructies

Indien het op de juiste manier wordt verzorgd, is het apparaat in staat om jarenlang weerstand te bieden aan corrosie en pitting. Wij bevelen het onderstaande wekelijkse reinigingschema aan:
a. interieur en exterieur: uitwassen met zeepwater, naspoelen en grondig drogen (GEBRUIK ZEER WEINIG WATER!)
b. deur en unit cover: gebruik een speciaal reinigingsmiddel voor roestvrij staal volgens de instructies van de fabrikant.

WAARSCHUWING:

Sterk alkalische reinigingsmiddelen of middelen met bleekmiddel, zuren of chloor zijn zeer schadelijk voor roestvrij staal. Wanneer zij per ongeluk of opzettelijk worden gebruikt, kunnen zij corrosie en pitting veroorzaken. Wanneer een van deze middelen tijdens de algemene reiniging van de keuken in aanraking met het apparaat komt, dient u het betreffende gedeelte meteen schoon te maken met schoon water en droog te wrijven. Gebruik nooit staalwol of schuurmiddelen op oppervlakken uit roestvrij staal of aluminium. Laat het apparaat na het reinigen de normale bedrijfstemperatuur bereiken, voordat u het met producten belaaft. Tijdens het gebruik dient men alle gemorste stoffen onmiddellijk te verwijderen, maar men dient aanraking van het interieur van het apparaat te vermijden omdat warme huid aan metaal kan 'vastvriezen'. Vermijd bovendien ook de hete behuizingen.

Deze moeten regelmatig worden gecontroleerd en worden vervangen, wanneer zij beschadigd zijn. Om ze schoon te maken, veegt u ze eerst af met een warme vochtige doek met een beetje zeep en vervolgens met een schone vochtige doek. Tenslotte wrijft u ze grondig droog, voordat u de deur sluit.

14 Deurrubbers

Maak de condensor, geplaatst in het motorcompartiment, schoon als deze vuil is geworden (zie ook 10: Alarm signalen en waarschuwingen). Schakel de machine uit. (Verwijder de kap van het motorcompartiment zoals hieronder omschreven.)

Reinig de condensor met behulp van een zachte borstel of stofzuiger. LET OP: neem bij hardnekkige vetresten op/in de condensor contact op met de onderhoudsdienst van Hobart Foster Holland b.v. voor een volledige onderhoudsbeurt.

Nadat de condensor is gereinigd, zet u deze weer aan door op de knop 1 te drukken. Deze actie zal ook het alarm "maak de condensor schoon/alarm hoge druk" (code HP) resetten. Indien deze stap niet wordt uitgevoerd, kan dit de garantie van de verdampers unit schaden.

15 Condensor

Kasten:

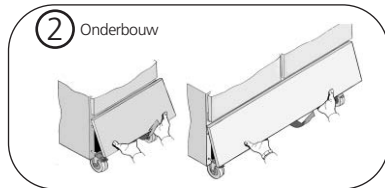
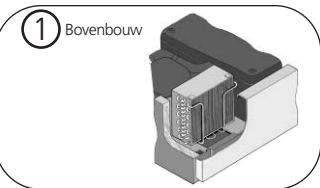

Werkbanken



Draai de twee schroeven onder aan het condensorcompartiment los en trek de kap naar voren. Reinig de condensor met behulp van een zachte borstel.

16 Geleiders & roosters

Verwijder de roosters en geleiders (zie instructies voor installatie). Verwijder de ladders door ze omhoog te tillen en weg te trekken. De klembouten blijven aan de binnenwand bevestigd. Zorg bij het terugplaatsen dat de sleutelgatsleuven aan de achterkant van de kunststof vorm in de klembouten grijpen. De roosters en geleiders zijn vaatwasmachinebestendig. Reinig deze verticale ladders met warm zeepsop, speel ze af en maak ze goed droog voordat u ze terugplaatst.

Geleiders

Verwijder de geleiders door de fixeerschroef los te draaien en de steunen uit de sleutelgatklam te tillen.

Wijnrekken

Verwijder het wijnrek door de duimschroef waarmee het rek aan de achterkant van de kast is bevestigd, los te draaien en til het rek er voorzichtig uit.

16 Geleiders & roosters (vervolg)

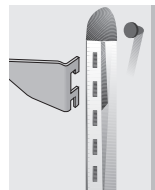

Standaard geleiders

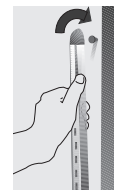

Verwijderen geleiders

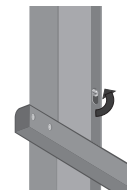

Variant visrek



Variant verwarmd rooster

17 Verwijderen van lades

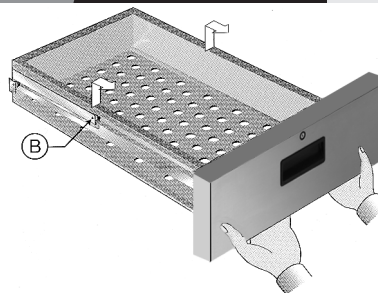

Gekoelde lade

Om deze lades te verwijderen, trek u de lade geheel uit en tilt u deze zo op dat de rollers (B) door de gaatjes in de ladegeleiders vallen.

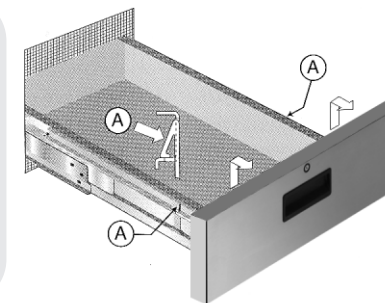

Messenlade (indien van toepassing)

Deze lades zijn vastgemaakt aan de ladegeleiders door middel van afsluitclips (A). Deze clips moeten naar beneden worden geduwd om de lade los te maken.

Belading

18 Belading: goede luchtstroom



Zorg er bij de belading van producten voor dat de lucht kan circuleren langs en door de producten.

19 Belading: gewichtsverdeling

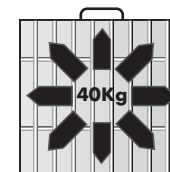

Zorg voor een gelijkmatige verdeling van het gewicht over het rooster. De maximale belasting is 40 kg per rooster en 120 kg per kast met enkele deur. Plaats geen producten op de binnenvloer van de kast.

20 Belading: voedsel



Dek al het voedsel af en houd rauw en gekookt voedsel gescheiden. Voor verwarmde kasten: dek het voedsel af om uitdroging te voorkomen en vul het reservoir voor de hoge luchtvochtigheidsgraad op de bodem van de kast met water.

Probleemoplossing

21 Probleemoplossing

21 Probleemoplossing

Controles moeten worden uitgevoerd door een vakkundig persoon.

Controleer de volgende punten, voordat u contact opneemt met de klantenservice:

- a) stroomuitval (netstroom kan zijn weggegaan)
- b) storingen zoals omschreven in de bedieningshandleiding voor de gebruiker: Alarmeringen en Waarschuwingen
- c) defecte zekering

Wanneer u om assistentie vraagt van de klantenservice dient u altijd de volgende gegevens bij de hand te hebben:

- a) serienummer van de machine (E.....)
- b) het modelnummer aan de hand van het serienummer dat aan de binnenkant van de machine vermeld is
- c) de 'foutcodereferentie', wanneer er een foutcode wordt weergegeven.