



By Appointment to
Her Majesty Queen Elizabeth II
Suppliers of Commercial Refrigeration
Foster Refrigerator, King's Lynn

Original Operation Instructions

EcoPro G2

Cabinet & Counter Models

Controller & Display - Versions FD1-11 & FD1-14

Français

Nederlands

Deutsch

Español

Česky

Русский

Magyar

Nynorsk



00-556483 August 2016 Issue 6 ROW



ISO 9001

ISO 14001

A Division of ITW Ltd
Foster Refrigerator
Oldmedow Road
King's Lynn
Norfolk, PE30 4JU
United Kingdom

Call: +44 (0)843 216 8800

Fax: +44 (0)843 216 4700

Email: support@foster-uk.com

www.fosterrefrigerator.co.uk



Models Applicable to This Manual

Single Cabinets

EP700F
EP700G
EP700H
EP700H2
EP700H2BK
EP700HBK
EP700HH
EP700HL
EP700HSTB
EP700HU
EP700HMH
EP700P

EP700W

EP700L
EP700L2
EP700L2BK
EP700LBK
EP700LL
EP700LSTB
EP700LU
EP700LMH

EP700M
EP700M2
EP700MU

G700G
G700H
G700L
G700M

Double Cabinets

EP1440G
EP1440H
EP1440H4

EP1440HSTB
EP1440HU

EP1440W

EP1440L
EP1440L4

EP1440LSTB
EP1440LU

EP1440M
EP1440M4
EP1440MU

G1440H
G1440L
G1440M

Broadway

EP820HU
EP820LU

Workout

EP820MW
EP820LW

Counters

EP1/2G
EP1/2H
EP1/2L
EP1/2M
EP1/2P

EP1/3G
EP1/3H
EP1/3L
EP1/3M
EP1/3P

EP1/4G
EP1/4H
EP1/4L
EP1/4M

EP2/2H

EP2/3H



Information importante à destination de l'installateur.

Transmettre impérativement ce document à l'utilisateur final. Il contient des recommandations importantes concernant le fonctionnement, le chargement, le nettoyage et la maintenance générale et il doit être conservé comme référence.

Sécurité électrique

Foster Refrigerator recommande aux utilisateurs que l'équipement soit raccordé électriquement sur une alimentation pourvue d'une protection contre les surcharges ou les défauts électriques (disjoncteur différentiel).

Mise au rebut

S'ils ne sont pas éliminés correctement, tous les réfrigérateurs contiennent des composants qui peuvent présenter un risque pour l'environnement. Tous les vieux réfrigérateurs doivent être éliminés par des entrepreneurs agréés et autorisés pour l'évacuation des déchets conformément à la réglementation en vigueur.

Mise en route et fonctionnement

Une fois le déballage effectué, nettoyer l'armoire et la laisser au repos pendant 2 heures avant la mise sous tension (les instructions de nettoyage sont fournies dans ce manuel). S'assurer que l'armoire est placée sur une surface stable et nivelée, à l'abri des courants d'air chaud et froid pouvant nuire à son bon fonctionnement.

Cuve d'évaporation (uniquement sur les modèles à double température)

A la livraison, la cuve est fixée à l'arrière de l'armoire. Retirer les deux vis de fixation et faire glisser la cuve d'évaporation sous l'armoire, dans les deux rainures fixes.

Incliner les coins de la cuve vers le haut, puis utiliser les avant-trous déjà percés sur l'armoire pour fixer la cuve en position avec les deux vis retirées au début.

Le raccordement électrique des résistances sur l'armoire sera déjà en place. S'assurer que le tuyau de vidange est en position debout pour former une poche d'air.

S'assurer, lors de la mise en place d'un modèle à double température doté d'une cuve d'évaporation extérieure, que la cuve n'entre en contact avec aucune autre surface.

Espace à laisser autour de l'appareil

Laisser un espace minimum de 310 mm au-dessus et de 50 mm autour de l'armoire pour garantir une bonne aération et un fonctionnement efficace.

Connecter l'appareil à une prise secteur et le mettre sous tension. Ne jamais brancher ou débrancher l'appareil avec les mains humides.

L'armoire va indiquer brièvement qu'elle est mise sous tension en affichant «  » suivi par l'interrupteur d'alimentation qui clignotera lentement et avec un écran vide. L'appareil est maintenant en mode veille.

Veille

Pour mettre l'appareil en marche (le rétro-éclairage de l'interrupteur est statique et l'affichage indique la température de fonctionnement) ou en veille (le rétro-clairage de l'interrupteur alterne lentement entre allumé et éteint), appuyer sur l'interrupteur pendant 3 secondes.

Comme la température de fonctionnement a été pré-réglée, aucun réglage n'est nécessaire. Laisser l'armoire atteindre sa température de fonctionnement normale/prédéfinie avant de la remplir.

Affichage des icônes et des commutateurs



(Version armoire)

Verrouillage du clavier			Avertissement/Alarme
Mode service			Réglage de la température
Fonctionnement du compresseur			Fonctionnement de la décongélation
Fonctionnement du ventilateur de l'évaporateur			Fonctionnement de la décongélation
Commutateur de téléchargement de données			Commutateur d'éclairage
Commutateur de diminution			Commutateur d'augmentation
Interrupteur d'alimentation			

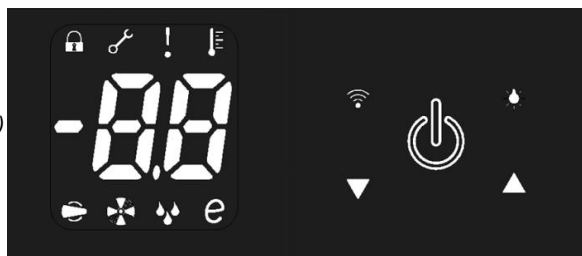

(Version meuble bas)

(Certaines icônes ou certaines touches sont uniquement visibles pendant le réglage, quand elles sont rendues actives par un paramétrage ou en sélectionnant le mode opération/manuel)..

Mode de réglage utilisateur

Entrer dans le mode de réglage utilisateur pour effectuer les modifications de configuration souhaitées. Elles correspondent notamment à la sécurité du clavier et à l'affichage des sondes de température T1, 2 ou 3. Appuyer et relâcher immédiatement après quoi les touches vont s'allumer/clignoter ensemble. Appuyer sur pour faire défiler les écrans suivants :

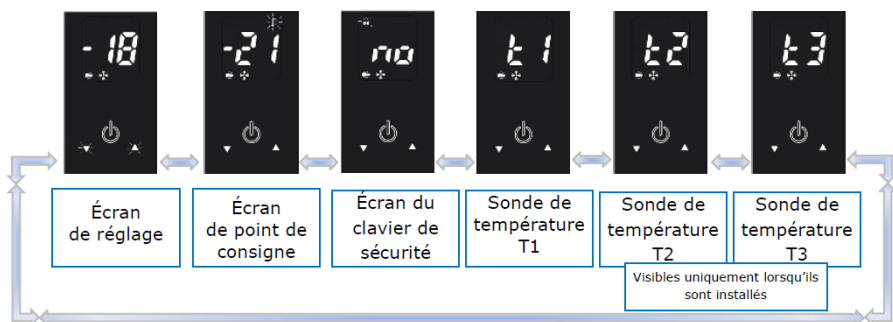

Pour quitter ce mode, revenir à l'écran de réglage et appuyer sur ou attendre 30 secondes et l'affichage revient à l'affichage normal affichage de la température de fonctionnement.

Programmation du point de consigne et autres modes de réglages

Accéder au mode de réglage comme indiqué ci-dessus. En utilisant les touches ou faire défiler les différents paramètres jusqu'à obtenir l'écran correspondant au « point de consigne », Il indique la température minimale que l'armoire est autorisée à atteindre lorsqu'elle refroidi (l'afficheur indique la température et l'icône s'allume/clignote)

Pour ajuster cette température, appuyer et relâcher , l'icône s'affichera en permanence. Ajuster le réglage avec la touche ou . Confirmer le changement en appuyant et en relâchant à nouveau. Le mode suivant s'affiche automatiquement. Faire défiler les modes avec les touches ou jusqu'à ce que l'écran de réglage réapparaisse. Appuyer et relâcher pour enregistrer et quitter.

Attention, aucune modification ne sera enregistrée si l'écran reste inactif pendant 30 secondes et le mode initial sera réactivé.

Réglages du clavier de sécurité

Accéder à l'écran du « clavier de sécurité » comme indiqué ci-dessus.

L'écran affichera l'état actuel, pré-réglé initialement à 'H0', avec qui clignote. Appuyer et relâcher et l'icône restera allumée. (Si ce paramètre est modifié à l'aide de la touche pour monter à 'H5' par exemple, le clavier sera verrouillé. L'icône « » s'affichera en continu et l'armoire ne pourra pas être mise en veille. Aucun dégivrage manuel ne pourra être effectué, aucune température personnalisée ne pourra être définie, aucun téléchargement de données ne pourra être fait et aucune lumière ne pourra ni être allumée ni éteinte. Pour confirmer toute modification appuyer de nouveau sur pour que l'écran suivant 'L1' s'affiche) Quitter n'importe lequel des « modes de réglage » comme indiqué ci-dessus.

Éclairage intérieur (lorsqu'il est installé)

Pour allumer les lampes appuyer et relâcher la touche afin que l'icône se mette en route et reste allumée en permanence. Pour éteindre appuyer et relâcher la touche et l'icône s'allumera/clignotera

Clayettes et glissières

Les rayonnages G2 pour les armoires positives, négatives à et viandes comportent deux glissières latérales par étagère. Elles se logent directement dans le guide d'air situé à l'arrière de l'armoire et reposent sur des crémaillères en partie avant.

Les clayettes sont du style filaire aux normes gastronomiques (GN) qui glissent sur les glissières latérales. Les armoires à poissons sont livrées avec un aménagement fixe et bacs à poisson, les armoires à vin avec casiers à bouteilles. Les deux aménagements sont montés à la place des clayettes standards.

Tiroir cuisinier et tiroirs standards (uniquement sur les modèles comptoir meuble bas)



Pour retirer un tiroir cuisinier

Ouvrir entièrement le tiroir. Soulever le côté et relâcher le levier vers le haut (voir le 2ème schéma).

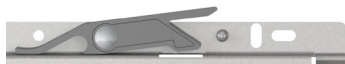

Une fois le levier soulevé, le tiroir peut être retiré des glissières et du comptoir meuble bas.

Pour retirer un tiroir standard

Ouvrir entièrement le tiroir. Soulever le corps du tiroir vers le haut puis tirer à nouveau le corps du tiroir vers vous.

Aliments

Couvrir toutes les denrées alimentaires et séparer les aliments crus et cuits pour éviter la contamination croisée.

Chargement et circulation d'air

S'assurer qu'il n'y ait pas plus de 40kg de produit uniformément réparti sur chaque étagère ou sur chaque tiroir. S'assurer à chaque fois que l'air peut circuler autour /à travers les produits entreposés.

Pour un rendement énergétique optimal, il est important d'entretenir une bonne circulation d'air autour des étagères et autour des produits entreposés.

Sur tous les modèles, veuillez-vous s'assurer qu'aucun produit n'est placé sur le fond de l'armoire.

Verrouillage de la porte et du tiroir

Pour verrouiller la porte ou le tiroir, enfoncer la clé et tourner à 90° ; tourner dans la direction opposée pour déverrouiller.

Dégivrage

Toutes les armoires Foster G2 sont équipées d'un système de dégivrage automatique pour s'assurer que l'évaporateur reste exempt de glace pendant l'utilisation normale. Les eaux de dégivrage s'évaporent en utilisant soit le gaz chaud présent dans le circuit frigorifique de l'armoire soit une résistance électrique (selon le modèle et la configuration).

Pour déclencher un dégivrage manuel - Lorsque l'armoire est en mode « fonctionnement » appuyer sur  et maintenir enfoncé pendant 5 secondes. Après 3 secondes, l'affichage disparaît puis revient après 2 secondes. À ce stade, un dégivrage est effectué (sous réserve des paramètres de fonctionnement sous-jacents) et il s'arrêtera automatiquement.

Nettoyage et entretien

Important : Avant de nettoyer l'appareil, le mettre en veille et le déconnecter de la source d'alimentation. Ne jamais brancher ou débrancher l'appareil les mains humides. Ne remettre l'armoire sous tension qu'une fois le nettoyage terminé et l'appareil sec.

Le port d'un E.P.I. approprié (équipement de protection individuelle) est obligatoire en permanence.

Entretien courant :

- > Si nécessaire, vider entièrement le contenu de l'appareil et retirer toutes les clayettes (Attention le matériel peut être très froid et comporter des parties coupantes). Nettoyer les surfaces intérieures et extérieures de l'appareil avec un détergeant doux et en suivant scrupuleusement les indications figurant sur l'emballage. Rincer à l'eau claire en utilisant un chiffon humide. Ne jamais utiliser de paille de fer ou d'éponges/poudres à récurer ou d'agents nettoyants au ph faible c.-à.-d. javel, acides et chlorures, car ceux-ci qui pourraient détériorer les surfaces de l'appareil
- > Tous les joints doivent être inspectés régulièrement et remplacés quand ils sont endommagés. Leur nettoyage doit s'effectuer avec un chiffon humide savonneux tiède, puis ils seront essuyés avec un chiffon humide propre. Enfin procéder à un séchage complet.
- > Les étagères et leurs supports peuvent être retirés pour le nettoyage. Les étagères sont lavables au lave-vaisselle. Toutefois les supports verticaux doivent être nettoyés avec de l'eau chaude savonneuse, puis rincés et séchés.
- > **Nettoyage du condenseur :**
L'entretien doit être effectué de manière régulière ou selon les besoins par un personnel compétent et formé.

Serpentin à ailette traditionnel

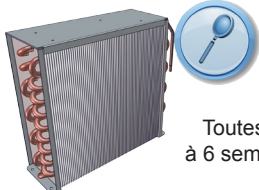

Toutes les 4 à 6 semaines

Serpentin +Stayclear



Toutes les 12 à 18 semaines

En cas de dépôts de graisse tenaces, sur ou dans le condenseur, contactez votre fournisseur afin qu'il procède à un entretien complet (cette intervention est généralement payante). Un mauvais entretien du condenseur peut annuler la garantie de l'unité de condensation et provoquer une panne prématurée du moteur/compresseur. N'utilisez pas de brosse métallique pour nettoyer le condenseur.

Serpentin à ailette traditionnel

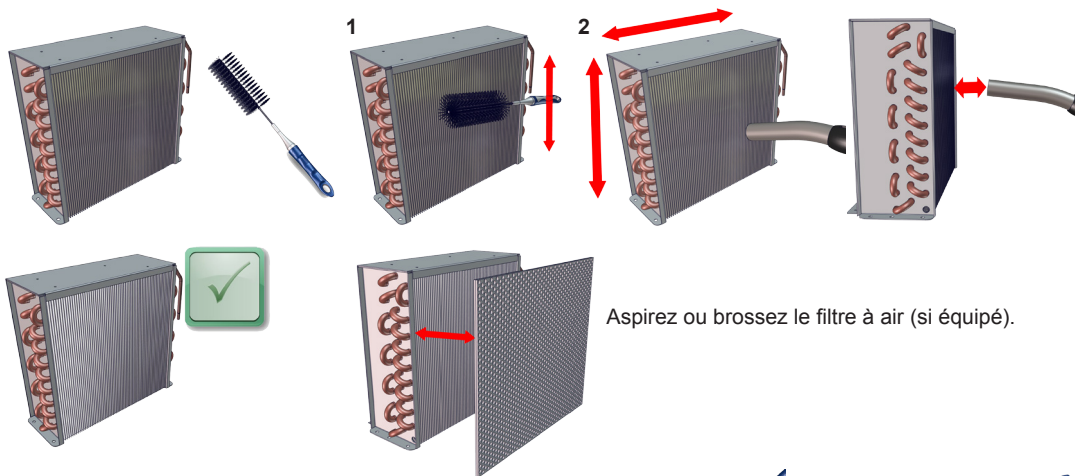

Serpentin +Stayclear

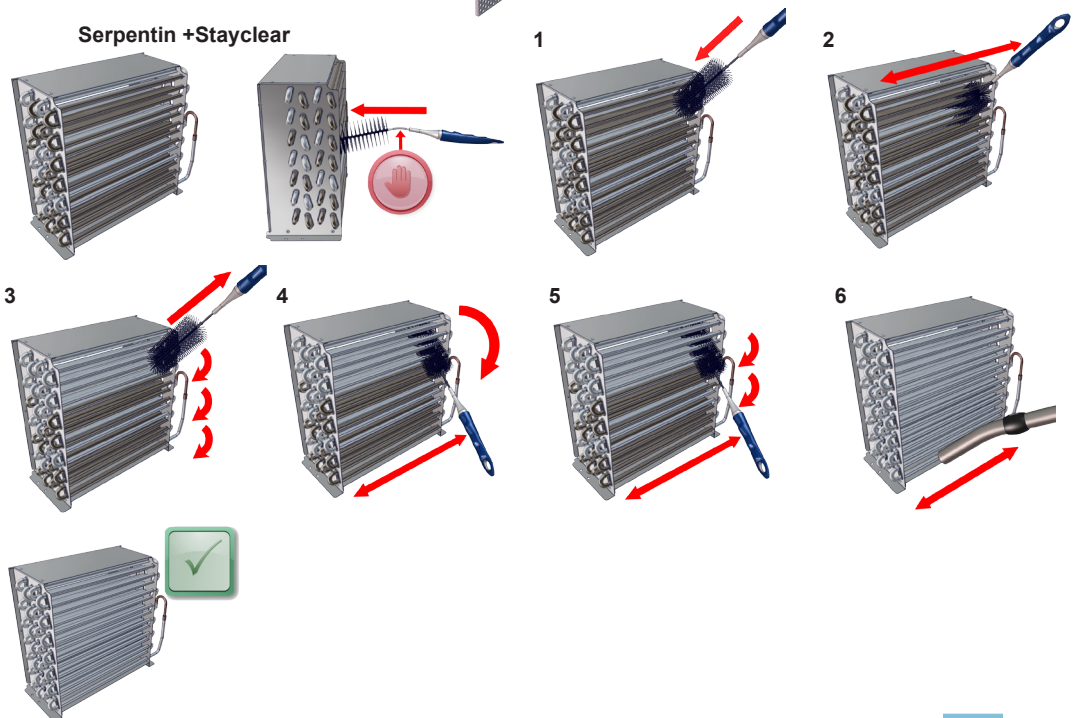

Instructions de fixation des pieds en caoutchouc

Les pieds en caoutchouc fournis permettent de positionner une étagère au bas de l'armoire.

Il suffit de fixer les pieds sur l'étagère comme indiqué ci-dessous

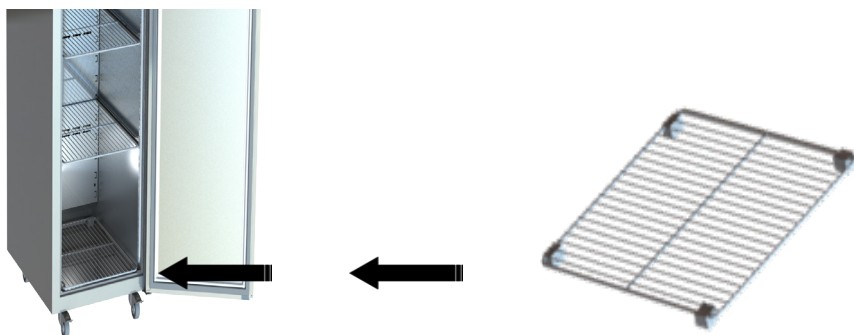
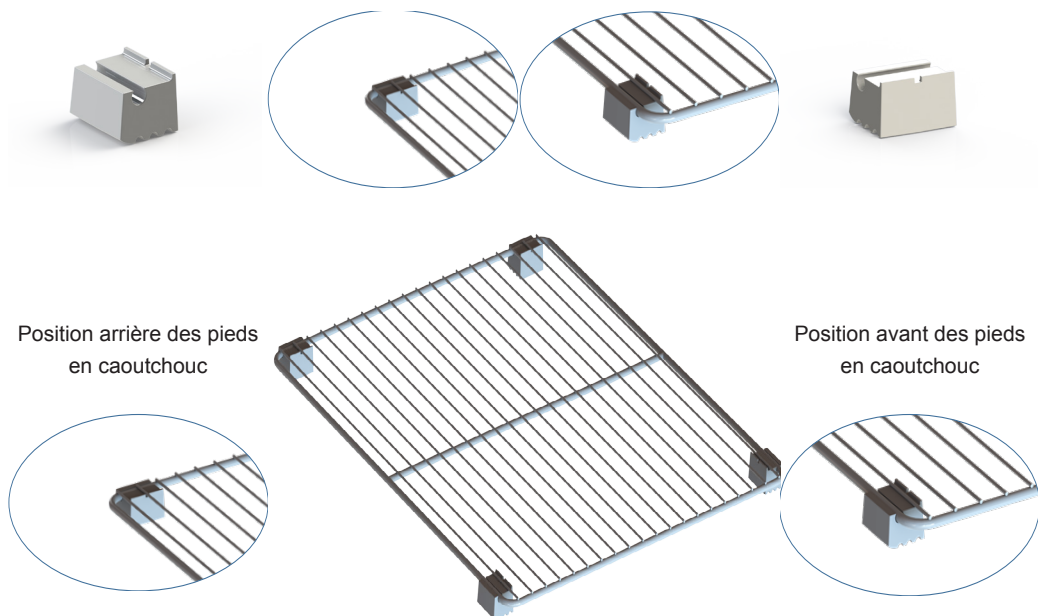

Une fois les pieds en caoutchouc fixés, placez l'étagère au bas de l'unité

Dépannage

Alarmes/Avertissements

Alarme baisse de température	Lo	Avertissement pour nettoyer le condenseur [#]	cl
Alarme baisse de température	hi	Alarme de température élevée du condenseur [#]	hc
Alarme baisse de température	E1	Alarme de haute pression [#]	HP
Défaillance de la sonde de l'évaporateur T2 [#]	E2	Alarme de porte ouverte [#]	do
Défaillance de la sonde du condenseur T3 [#]	E3	Panne électrique secteur [#]	PF

[#] S'affiche uniquement en fonction du modèle et si activé via dans les paramètres.

Avertissement de panne d'alimentation secteur

‘**PF**’ S'affiche, l'alarme sonore retenti et **!** indique quand il y a eu une coupure de courant qui a affecté la température de l'air à l'intérieur de l'armoire (ceci ne s'applique pas aux appareils mis en veille). Lorsque l'alimentation secteur est rétablie l'armoire continuera de fonctionner, et réglera la température si nécessaire.

L'avertisseur sonore retentira et indiquera **!** jusqu'à ce que **⏻** soit actionné et relâché, pour annuler l'alarme. Nous recommandons de contrôler le contenu de l'armoire.

Avant d'appeler votre installateur, s'assurer que :

- l'appareil est bien branché sur le secteur et que l'alimentation électrique fonctionne, c'est-à-dire que le régulateur est allumé.
- L'appareil n'est pas en mode veille.
- Le fusible n'a pas sauté.
- L'appareil est correctement installé - des sources d'air chaud ou froid n'affectent pas les performances.
- Le condenseur n'est ni sale ni obstrué.
- Les marchandises sont correctement réparties à l'intérieur.
- Le dégivrage n'est pas en cours ou requis.

Si la raison de la défaillance ne peut être identifiée, débrancher l'alimentation électrique de l'appareil et contacter votre installateur. Lors de la demande d'intervention, mentionner le modèle et le numéro de série qui se trouvent sur la plaque signalétique argentée située à l'intérieur de l'armoire (commençant par E.....).



Belangrijke opmerking voor de installateur:

Zorg ervoor dat dit document wordt doorgegeven aan de gebruiker. Het bevat belangrijke aanwijzingen over werking, gebruik, reiniging en algemeen onderhoud van het product en moet als referentie worden bewaard.

Algemene elektrische veiligheid

Foster Refrigerator beveelt aan het toestel elektrisch via een aardlekschakelaar te verbinden; bijvoorbeeld een contactdoos met ingebouwde aardlekschakelaar of via een schakeling met aardlekschakelaar en overbelastingbeveiliging.

Verwijderingsvoorschriften

Alle koelkasten bevatten onderdelen die, indien niet op de juiste wijze verwijderd, gevaar voor het milieu kunnen opleveren. Alle oude koelkasten moeten volgens de plaatselijk geldende wet- en regelgeving worden verwijderd door afvalverwerkers die volgens de eisen zijn geregistreerd en over de benodigde licenties beschikken.

Vorbereiden voor gebruik

De kast of counter na het uitpakken en schoonmaken 2 uur laten staan alvorens in te schakelen (deze handleiding bevat aanwijzingen voor het schoonmaken). Zorg ervoor dat de kast op een stevige, vlakke ondergrond wordt geplaatst, en op ruime afstand van warme en koude luchtbronnen.

Verdamper lekbak (Kasten met gescheiden compartimenten)

Bij aflevering is de lekbak aan de achterkant van de kast bevestigd. Verwijder de twee bevestigingsschroeven en schuif de verdamper lekbak in de twee vaste sleuven onder de kast.

Buig de lipjes aan de hoeken van de lekbak omhoog en gebruik de aanleggers in de kast om de tray vast te zetten met de schroeven die eerder werden verwijderd.

De elektrische aansluiting van de verwarmingselementen van de kast zijn reeds aangebracht. Zorg ervoor dat de afvoerbuis rechtopstaand wordt gepositioneerd om als luchtsluis te fungeren.

Zorg ervoor dat bij het plaatsen van een kasten met gescheiden compartimenten met een externe verdamper lekbak niet in contact komt met andere oppervlakken.

Vrije ruimte (alle modellen)

Zorg ervoor dat een minimale afstand van 310 mm boven en 50mm rondom de kast of counter wordt aangehouden voor ventilatie en efficiënte werking.

Verbind het apparaat met een geschikte contactdoos en schakel de stroomvoorziening in. De stekker van het apparaat niet met natte handen in of uit het stopcontact halen.

De kast zal inschakelen en gedurende korte tijd het symbool  tonen, vervolgens zal de aan-/uitschakelaar langzaam knipperen en zal het display leeg zijn. Het apparaat staat nu op stand-by.

Stand-by

Druk 3 seconden op de schakelaar om het apparaat in te schakelen (de verlichting van de schakelaar is aan en het display toont de bedrijfstemperatuur) of in stand-by (de verlichting van de schakelaar knippert langzaam aan en uit).

Aangezien de bedrijfstemperatuur vooraf is ingesteld, hoeft deze niet te worden aangepast. Geef de kast de tijd eerst zijn normale ingestelde temperatuur te bereiken alvorens deze in te laden.

Symbolen en toetsen op het display



(Kast-model)

Toetsenblokkvergrendeling			Waarschuwing/ Alarm
Onderhoudsmodus			Temperatuurinstelling
Compressor actief			Ontdooien actief
Ventilator verdamper actief			Zuinige modus
Toets Data downloaden			Lichtschakelaar
Toets Omlaag			Toets Omhoog
Aan-/uitschakelaar			

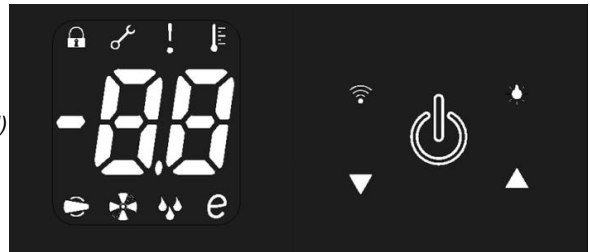

(Counter-model)

(Sommige symbolen en toetsen zijn alleen zichtbaar tijdens het aanpassen, of tijdens activering door parameters, of door kiezen van bedrijf/handmatig).

Modus Aanpassen door gebruiker

Deze modus dient u te kiezen voor het wijzigen van instellingen.

Hieronder vallen Setpoint, Toetsenblokkbeveiliging en tonen van temperaturen van sensor T1, 2 of 3.

Druk kort op , waarna allebei de toetsen en zullen gaan knipperen/pulseren.

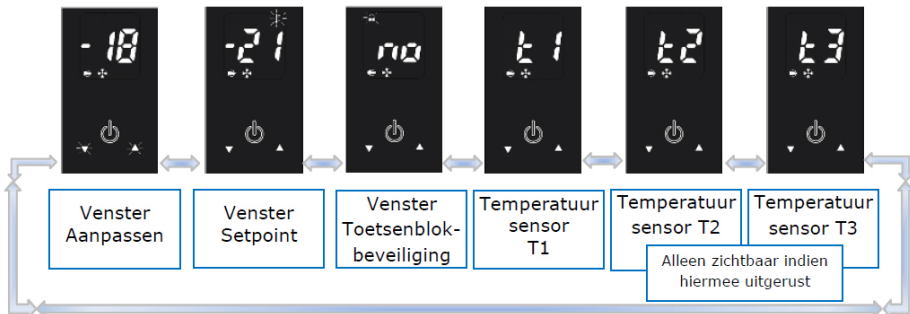

Druk op om de volgende schermen te doorlopen:











Om deze modus te verlaten gaat u in stapjes terug naar het venster Aanpassen en drukt u op  of wacht u 30 seconden, waarna het display naar zijn normale stand terugkeert met daarop de bedrijfstemperatuur.

Aanpassingen van het setpoint of andere modi

Ga op de bovenbeschreven wijze de aanpasmodus in. Scroll met de toetsen  of  naar de aan te passen modus, bijv. 'Setpoint'; dit is de laagste temperatuur waarop de kast mag koelen (het display toont de temperatuur en het knipperende/pulserende symbool) .







Om deze aan te kunnen passen drukt u kort op ; het symbool  wordt nu continu weergegeven.

Pas de instelling aan met de toets  of . Bevestig de wijziging door weer kort op  te drukken; de volgende modus wordt automatisch getoond. Stap met de toets  of  door de modi totdat u in het venster Aanpassen terugkeert en druk vervolgens kort op  om de wijziging op te slaan en het venster Aanpassen te verlaten.

Wordt op enig moment het display gedurende 30 seconden niet bediend, dan zal het naar normale weergave terugkeren en worden wijzigingen niet opgeslagen.

Instellingen Toetsenblokkeveiliging

Ga op bovenbeschreven wijze naar het venster 'Toetsenblokkeveiliging'.

Het venster zal de huidige status weergeven, oorspronkelijk voor ingesteld op 'off', met  knipperend. Druk kort op  en  zal continu worden weergegeven. (Past u deze instelling met  zo aan dat 'off' wordt weergegeven, dan wordt het toetsenblok vergrendeld,  wordt dan continu weergegeven en, zal de kast niet in stand-by gezet kunnen worden en kan er niet handmatig worden ontdooid, geen temperatuursetpoint worden bijgesteld, geen data worden gedownload en de verlichting van de eenheid niet worden aan-/uitgezet. Om welke wijziging dan ook te bevestigen **moet** u weer op  drukken, zodat het volgende venster 'off' weergeeft). Verlaat iedere 'aanpasmodus' op bovenbeschreven wijze.

Inwendige verlichting (indien hiermee uitgerust)

Om de verlichting aan te zetten drukt u kort op , zodat de achtergrondverlichting van de toets continu aan staat. Om uit te zetten drukt u kort op  en de achtergrondverlichting van de toets zal knipperen/pulseren.

Roosters en geleiders

De roosters van de G2-kasten voor lage, hoge of vleestemperatuur hebben twee geleiders per rooster. Deze sluiten rechtstreeks in de achterkant van het luchtkanaal van de kast en hebben een ladderrek om de voorkant te dragen.

De roosters zijn in de standaard gastronom-maat en schuiven over de geleiders. Viskasten zijn uitgerust met een vast rek en met visbakken, wijnkasten hebben de vereiste samenstelling van flessenrek met –houders. Beide zijn in de plaats van de standaard uitrusting aangebracht.

Chef-kok en standaard lades (alleen counter-modellen)



Een chef-kok lade verwijderen

De lade volledig openen. Til de hendel aan de zijkant omhoog (zie 2e diagram).

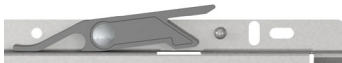

Als de hendel naar boven staat, kan de lade uit de rails en de counter worden verwijderd.

Een standaard lade verwijderen

De lade volledig openen. Til de lade in zijn geheel omhoog en trek de lade dan naar u toe.

Voedingswaren

Dek alle voedingswaren af en houd rauw en gekookt voedsel gescheiden om kruisbesmetting te voorkomen.

Gebruik en luchtstroom

Zorg ervoor dat er niet meer dan 40 kg gelijkmatig verdeelde producten op of in een schap of lade wordt geplaatst. Zorg er altijd voor de lucht goed kan circuleren rond/tussen de opgeslagen producten.

Het is belangrijk voor optimale energie-efficiëntie prestaties dat er voldoende luchtcirculatie is rondom de schappen en alle opgeslagen producten.

Bij alle kasten ervoor zorgen dat geen producten op de kast worden geplaatst.

Deur- en ladeslot

Om de deur of lade te vergrendelen, de sleutel 90° omdraaien. In de andere richting draaien om te ontgrendelen.

Ontdooien

Alle G2-kasten van Foster zijn uitgerust met volautomatische ontdooiing, om ervoor te zorgen dat de lamellen van de verdamper, tijdens normaal bedrijf, vrij van ijs blijven. Condenswater wordt ofwel door de warmte van het koelsysteem (heet-gas), of door een afzonderlijk elektrisch element verwarmd (afhankelijk van model en samenstelling).

Om handmatig te ontdooien - terwijl de kast in 'bedrijf'-modus is, blijft u gedurende 5 seconden onafgebroken op  drukken. Na 3 seconden wordt het display leeg en komt dan na 2 seconden weer op. Op dat moment wordt een ontdooicyclus uitgevoerd (afhankelijk van onderliggende bedrijfsparameters); dit wordt automatisch beëindigd.

Schoonmaken en onderhoud

Belangrijk: Alvorens het apparaat schoon te maken, moet deze op stand-by worden gezet en moet de stroomtoevoer van het net worden uitgeschakeld. De stekker van het apparaat niet met natte handen in of uit het stopcontact halen. Uitsluitend wanneer het schoonmaken is afgerond en de eenheid droog is, mag de kast weer op het net worden aangesloten.

Draag altijd geschikte PBM (persoonlijke beschermingsmiddelen).

Regulier onderhoud:

- > As Indien en zodra vereist, alle producten en roosters + geleiders uit het apparaat nemen (pas op voor koude en of scherpe onderdelen. Maak de oppervlakken aan binnen- en buitenkant schoon met een zacht vloeibaar schoonmaakmiddel; volg daarbij altijd de aanwijzingen op de verpakking. Neem de oppervlakken met een met schoon water bevochtigde doek af. Gebruik nooit staalwol, schuursponsjes of -poeders of sterk alkalische schoonmaakmiddelen zoals bleekmiddel, zuur of chloor, aangezien deze schade kunnen aanrichten.
- > Alle deurbanden moeten regelmatig worden gecontroleerd en vervangen indien beschadigd. Gebruik voor het schoonmaken een doek bevochtigd met een warm sopje en daarna een schone vochtige doek. Na het schoonmaken grondig drogen.
- > Roosters en hun geleiders kunnen worden verwijderd voor reiniging. De roosters zijn vaatwasmachinebestendig, maar de verticale steunen moeten worden gereinigd met een warm sopje en daarna gespoeld en gedroogd.
- > **Reiniging van de condensor**
Onderhoud moet regelmatig of als en wanneer dit nodig is, door deskundig/geschoold personeel worden uitgevoerd.

**Traditionele
koelspiraal**

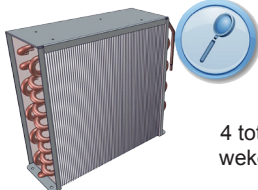

4 tot 6
weken

**+Stayclear-
koelspiraal**

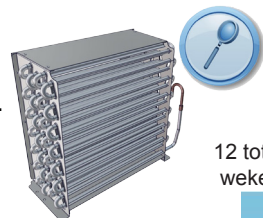

12 tot 18
weken

Als er hardnekkige vetresten op of in de condensor achterblijven, vraagt u uw leverancier om een volledig onderhoud uit te voeren (dit is gewoonlijk tegen betaling). Het niet nakomen van deze onderhoudsinstructies van de condensor kan de garantie doen vervallen en een voortijdig falen van de motor/compressor veroorzaken. Gebruik geen staalborstel om de condensor te reinigen.

Traditionele koelspiraal

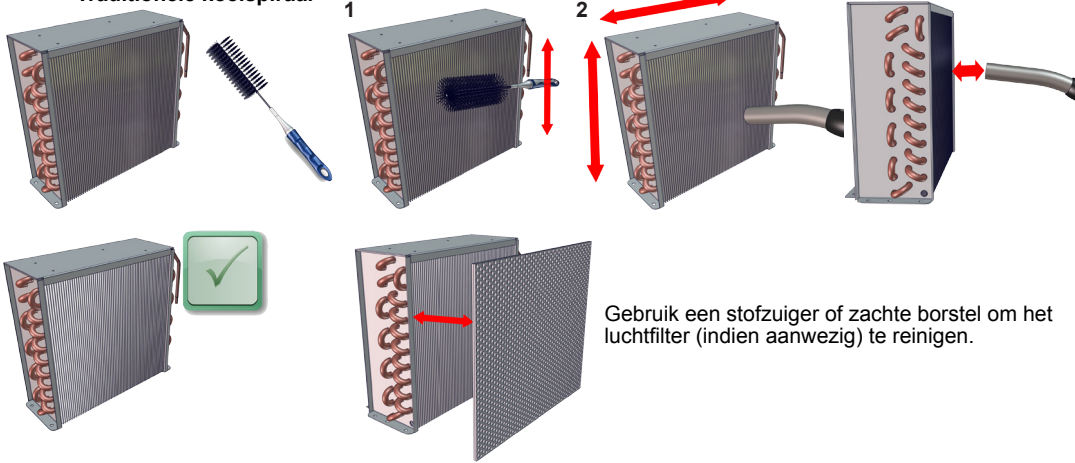

+Stayclear-koelspiraal

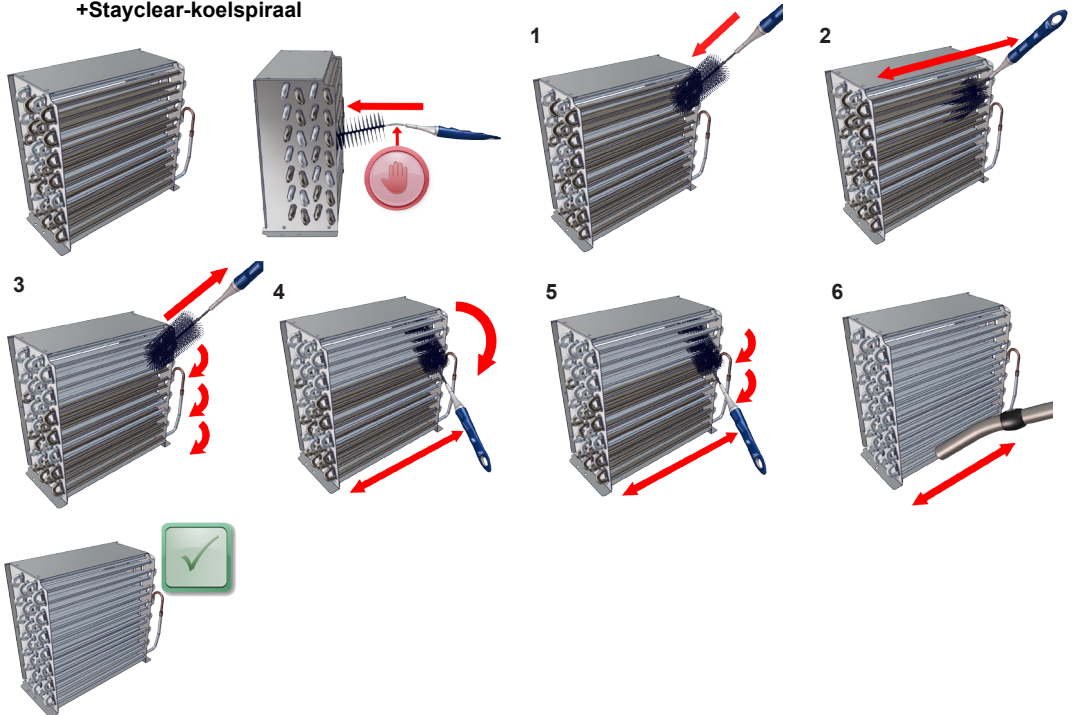

Montageaanwijzingen voor rubberen poten

De meegeleverde rubberen poten zijn bedoeld om een plank op de bodem van de kast te kunnen plaatsen.

Klem in dat geval de poot eenvoudig aan de plank zoals hieronder wordt gedemonstreerd

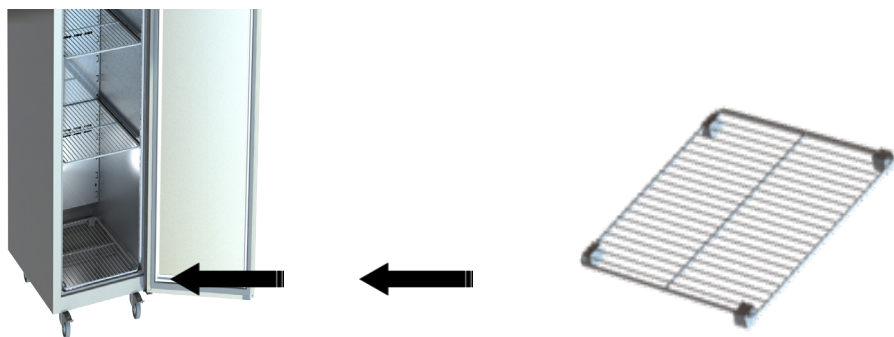
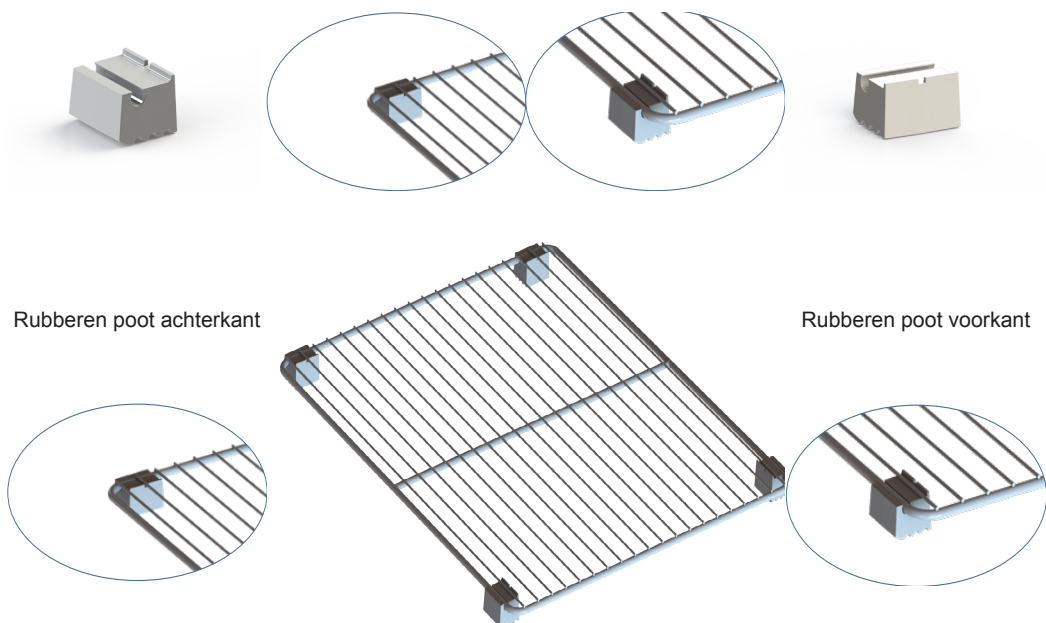

Na het aanbrengen van de rubberen poten plaatst u de plank op de bodem van de unit



Probleemoplossing

Alarmen/ waarschuwingssignalen

Lage temperatuuralarm	Lo	Waarschuwing Condensor reinigen [#]	cl
Hoge temperatuuralarm	hi	Hoge temperatuuralarm condensor [#]	hc
Storing luchtsensor T1	E1	Hoge drukalarm [#]	hP
Storing verdampersensor T2 [#]	E2	Open deuralarm [#]	do
Storing condensorsensor T3 [#]	E3	Stroomuitval [#]	PF

[#] *alleen getoond indien van toepassing op model en mogelijk gemaakt door parameters.*

Waarschuwing stroomuitval

' **PF** wordt weergegeven, het alarm klinkt en **!** wordt getoond indien er een stroomuitval is geweest die weerslag op de inwendige luchttemperatuur van de kast heeft gehad (niet van toepassing op units in de standby-modus). Wanneer de stroomtoevoer weer wordt hersteld, dan zal de kast verder werken en de temperatuur naar behoefte aanpassen. Het waarschuwingssignaal zal klinken en **!** wordt weergegeven totdat kort op **⏻** wordt gedrukt om het alarm op te heffen. Wij raden aan de inhoud van het apparaat te controleren

Vergewis u ervan, alvorens contact op te nemen met uw leverancier, dat:

- De stekker niet uit het stopcontact is geraakt en dat de hoofdstroomvoorziening aan staat; bijv.: is de controller verlicht?
- U controleert of de eenheid niet in stand-by staat
- De zekering voor de kast nog intact is
- De kast correct staat opgesteld – dat bronnen van koude of warme lucht de werking niet nadelig beïnvloeden
- De condensor is niet geblokkeerd of vuil
- De producten op correcte wijze in het apparaat zijn geplaatst
- The Ontdooien niet bezig of nodig is

Kan geen oorzaak voor de storing worden aangewezen, verbreek dan de stroomtoevoer naar het apparaat en neem contact op met uw leverancier. Vermeld bij aanvraag van een onderhoudsbeurt model en serienummer, die op de zilverkleurige sticker aan de binnenkant van het apparaat staan (begint met E.....).



Wichtiger Hinweis für die Installation :

Wenn Sie nicht der Nutzer des Geräts sind, geben Sie diese Bedienungsanleitung bitte an diesen weiter, da sie wichtige Regeln zu Betrieb, Verwendung, Reinigung und Wartung enthält und für Referenzzwecke aufbewahrt werden sollte.

Allgemeine Elektrische Sicherheit

Foster Refrigerator empfiehlt, das Gerät über eine Fehlerstrom-Schutzvorrichtung an die Stromversorgung anzuschließen, etwa eine Steckdose mit FI-Schutzschalter (RCCB) oder FI/LS-Schutzschalter (RCBO).

Entsorgungsvorschriften

Alle Kühlschränke enthalten Teile, die bei unsachgemäßer Entsorgung eine Gefahr für die Umwelt darstellen können. Alle ausgedienten Kühlschränke müssen daher von ordnungsgemäß registrierten und lizenzierten Abfallentsorgungsbetrieben und gemäß den Gesetzen und Vorschriften des jeweiligen Landes entsorgt werden.

Inbetriebnahme und Betrieb

Reinigen Sie den Schrank oder die Theke nach dem Auspacken und lassen Sie sie vor dem Einschalten 2 Stunden lang stehen (Reinigungsvorschriften sind in dieser Anleitung enthalten). Stellen Sie sicher, dass der Schrank sich auf einer festen, ebenen Oberfläche entfernt von Heiß- und Kaltluftquellen befindet, da diese das Betriebsverhalten beeinflussen.

Verdampferwanne (nur Dual-Temperatur-Modelle)

Bei der Lieferung ist die Wanne an der Hinterseite des Schrankes befestigt. Entfernen Sie die zwei Befestigungsschrauben und schieben Sie die Verdampferwanne unter den Schrank in die zwei ortsfesten Führungsschienen.

Biegen Sie die Ecklaschen der Wanne nach oben und befestigen Sie dann die Wanne mit den zwei ursprünglich entfernten Schrauben unter Verwendung der Führungslöcher, die sich bereits im Schrank befinden. Der Heizgeräteelektroanschluss am Schrank ist bereits vorhanden. Stellen Sie sicher, dass das Entleerungsrohr abgewinkelt in einer aufrechten Position angebracht ist, sodass eine Luftschleuse gebildet wird. Stellen Sie bitte sicher, dass bei der Anordnung eines Dual-Temperatur-Modells mit einer externen Verdampferwanne die Wanne nicht in Kontakt mit irgendwelchen anderen Oberflächen kommt.

Abstandsmaß (alle Modelle)

Für eine ausreichende Belüftung und einen wirksamen Betrieb müssen oberhalb des Schrankes oder der Theke 310 mm und um diese herum 50 mm Abstand vorhanden sein.

Schließen Sie das Gerät an eine geeignete Steckdose an und schalten Sie die Stromzufuhr ein. Stecken bzw. ziehen Sie den Netzstecker nicht mit nassen Händen in die bzw. aus der Steckdose.

Nach dem Einschalten zeigt das Gerät kurz  an, und anschließend blinkt die Stromtaste langsam bei leerer Anzeige. Das Gerät befindet sich nun im Standby-Modus.

Standby

Wenn Sie die Ein-Aus-Taste 3 Sekunden lang drücken, schalten Sie das Gerät ein (die Hintergrundbeleuchtung der Taste ist eingeschaltet und das Display zeigt die Betriebstemperatur an) oder Sie versetzen es in den Standby-Modus (die Hintergrundbeleuchtung der Taste blinkt langsam).

Da die Betriebstemperatur voreingestellt ist, sind keine Änderungen erforderlich. Warten Sie, bis der Schrank seine normale/voreingestellte Betriebstemperatur erreicht hat, bevor Sie ihn füllen.

Display-Symbole und Tasten



(Schrankversion)

Tastensperre			Warnung / Alarm
Wartungsmodus			Temperatureinstellung
Kompressorfunktion			Abtaufunktion
Verdampferlüfter-Funktion			Energiesparmodus
Datendownload-Taste			Lichttaste
Einstelltaste AB			Lichttaste
Stromtaste			



(Thekenversion)

(Manche Symbole oder Tasten sind nur während der Einstellung sichtbar, wenn Sie von Parametern oder durch den Betrieb/manuelle Auswahl aktiviert werden).

Benutzer-Einstellmodus

Um Einstellungen zu ändern, müssen Sie diesen Modus wählen.

Dazu gehören Sollwert, Tastensperre und die Anzeige der Temperatursonden T1, 2 oder 3.





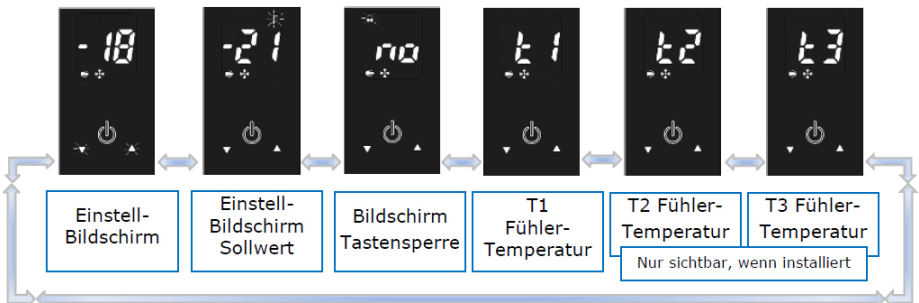





Drücken Sie kurz . Die und Tasten blinken danach gleichzeitig.

Drücken Sie um durch die folgenden Bildschirme zu scrollen:









Um diesen Modus zu verlassen, scrollen Sie zurück zum Einstellungs-Bildschirm und drücken Sie  oder warten Sie 30 Sekunden lang, bis die Anzeige wieder in den Ausgangszustand zurückkehrt und die Betriebstemperatur anzeigt.

Sollwert und andere Modus-Einstellungen

Stellen Sie wie oben beschrieben den Einstellungsmodus ein. Verwenden Sie dazu die  oder  Taste, um zu jenem Modus zu scrollen, der eingestellt werden soll, d. h. 'Sollwert' ist die Mindesttemperatur, auf die das Gerät abgekühlt werden muss (die Anzeige zeigt die Temperatur und ein leuchtendes/blinkendes  Symbol). Zum Einstellen drücken Sie kurz . Das  Symbol wird die ganze Zeit über angezeigt. Stellen Sie den Wert mit der  oder  Taste ein. Bestätigen Sie die Änderung, indem Sie erneut kurz  drücken. Danach wird automatisch der nächste Modus angezeigt. Scrollen Sie mit Hilfe der  oder  Taste durch die verschiedenen Modi, bis Sie wieder zum Einstell-Bildschirm zurückkehren, und drücken Sie anschließend kurz , um die geänderten Einstellungen zu speichern und das Menü zu verlassen.



Bleibt irgendeine Anzeige länger als 30 Sekunden lang unverändert, kehrt die Steuerung zur normalen Anzeige zurück und Änderungen werden nicht gespeichert.

Einstellungen der Tastatursperre

Stellen Sie wie oben beschrieben den Bildschirm "Tastatursperre" ein. Der Bildschirm zeigt den aktuellen Status an; dieser ist ursprünglich auf 'OFF' eingestellt, und das Symbol  blinkt. Drücken Sie kurz  und  wird dauerhaft angezeigt. (Wenn Sie diese Einstellung mittels  ändern und 'ON' angezeigt wird, ist die Tastatur gesperrt,  wird dauerhaft angezeigt, und es ist nicht möglich, den Schrank in den Standby-Modus zu schalten, manuell abzutauen, die Solltemperatur einzustellen, Daten herunterzuladen oder die Beleuchtung ein/auszuschalten. Um Änderungen zu bestätigen, **müssen** Sie erneut  drücken, damit der nächste Bildschirm 'ON' angezeigt wird).

Verlassen Sie den "Einstellmodus" wie oben beschrieben.

Innenbeleuchtung (falls installiert)

Um die Beleuchtung einzuschalten, drücken Sie kurz , damit die Hintergrundbeleuchtung des Schalters dauerhaft eingeschaltet ist. Um die Beleuchtung auszuschalten, drücken Sie kurz . Die Hintergrundbeleuchtung blinkt dann.

Roste und Stelleisten

G2-Ablagen für Kühl-, Gefrier- und Fleischkühlschränke bestehen aus zwei Einschubleisten pro Ablage. Diese passen genau in den Luftkanal an der Rückseite des Schrankes und werden auf der Vorderseite durch eine Rasterleiste gestützt. Bei den Ablagefächern handelt es sich um Standard-Gitterroste gemäß Gastronorm 2/1, die sich in die Einschubleisten schieben lassen. Fischkühlschränke sind mit fixen Regalen und Fischbehältern ausgerüstet, Weinkühlschränke mit den erforderlichen Flaschenregalen/-halterungen. Diese Vorrichtungen werden anstelle der standardmäßigen Roste eingebaut.

Koch- und Standardschubladen (nur bei Thekenmodellen)

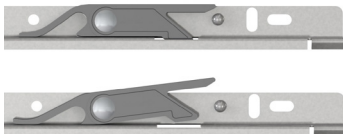

Entfernen einer Kochschublade

Ziehen Sie die Schublade ganz heraus. Heben Sie den Seitenentriegelungshebel an (wie gezeigt im 2. Schaubild).

Mit angehobenem Hebel lässt sich die Schublade aus den Gleitern und der Theke entfernen.



Entfernen einer Standardschublade

Ziehen Sie die Schublade ganz heraus. Heben Sie den Schubladenkörper an und ziehen Sie ihn dann wieder in Richtung zu sich hin.

Nahrungsmittel

Decken Sie alle Nahrungsmittel ab und trennen Sie rohe und gekochte Nahrungsmittel, um eine gegenseitige Kontamination zu vermeiden.

Einräumen und Luftzirkulation

Stellen Sie sicher, dass sich nicht mehr als 40 kg gleichmäßig verteilte Produkte auf jeder Ablage oder in jeder Schublade befinden. Es muss sichergestellt sein, dass die Luft um/durch die aufbewahrten Produkte zirkulieren kann.

Es ist für eine optimale Energieleistung wichtig, dass eine geeignete Luftzirkulation im Bereich der Ablagen und um alle aufbewahrten Produkte herum aufrechterhalten wird.

Stellen Sie bei allen Modellen bitte sicher, dass kein Produkt auf das Unterteil gelegt wird.

Tür- und Schubladenschloss

Um die Tür oder Schublade zu verschließen, stecken Sie den Schlüssel in das Schloss und drehen ihn um 90°. Zum Aufschließen drehen Sie den Schlüssel in umgekehrter Richtung.

Abtauen

Alle Foster G2-Schränke sind mit einem vollautomatischen Abtausystem ausgestattet, um ein Vereisen des Verdampfers während des normalen Betriebs zu verhindern. Tauwasser verdampft entweder durch die Hitze aus dem Kühlsystem (Heißgas) oder eine separate elektrische Heizung (je nach Modell und Konfiguration).

Um die manuelle Abtaufunktion zu aktivieren, halten Sie  5 Sekunden lang gedrückt, während der Schrank in Betrieb ist. Die Anzeige erlischt nach 3 Sekunden und erscheint nach weiteren 2 Sekunden wieder. Der Schrank wird nun abgetaut (vorbehaltlich der zugrundeliegenden Betriebsparameter). Der Vorgang wird automatisch beendet.

Reinigung und Wartung

Wichtig: Vor der Reinigung sollte das Gerät in den Standby-Modus gebracht werden und die Stromversorgung sollte unterbrochen sein. Stecken bzw. ziehen Sie den Netzstecker nicht mit nassen Händen in die bzw. aus der Steckdose. Der Schrank sollte erst dann wieder an die Stromversorgung angeschlossen und eingeschaltet werden, wenn die Reinigung beendet ist.

Es sollte immer geeignete P.P.E (persönliche Schutzausrüstung) getragen werden.

Regelmäßige Wartung

- > Entfernen Sie nach Bedarf alle Produkte und Roste / GN-Bleche aus dem Schrank (achten Sie dabei bitte auf kalte oder scharfkantige Teile). Reinigen Sie die Außen- und Innenflächen mit einem milden, flüssigen Reinigungsmittel entsprechend der Packungsanweisung. Wischen Sie die Oberflächen mit einem feuchten Tuch mit sauberem Wasser ab. Verwenden Sie Niemals Stahlwolle, Topfschwämme oder hoch alkalische Reinigungsmittel, wie Bleichmittel, Säuren und Chlor, da Sie damit Schäden verursachen können.

- > Alle Dichtungen sollten regelmäßig überprüft und bei Schäden ersetzt werden. Reinigen Sie zunächst mit einem Tuch mit warmem Wasser und Seife und wischen Sie mit einem sauberen, feuchten Tuch nach. Trocknen Sie abschließend gründlich ab.
- > Die Ablagen und Stützen können zur Reinigung entfernt werden. Die Ablagen sind spülmaschinenfest, aber die vertikalen Stützen sollten mit warmem Seifenwasser gereinigt und anschließend gespült und getrocknet werden.
- > **Kondensatorreinigung:**
Die Wartung sollte regelmäßig oder nach Bedarf durch geschulte und kompetente Personen durchgeführt werden.

Herkömmlicher Wärmetauscher



+Stayclear-Spule



Wenn sich hartnäckige Fettablagerungen auf oder in dem Kondensator gebildet haben, wenden Sie sich an Ihren Lieferanten und fordern Sie einen umfassenden Service an (normalerweise kostenpflichtig). Wenn der Kondensator nicht angemessen gewartet wird, kann dies zum Erlöschen der Gewährleistung auf die Kondensatoreinheit und zu einem vorzeitigen Motor-/Kompressorschaden führen. Verwenden Sie keine Drahtbürste zum Reinigen des Kondensators.

Herkömmlicher Wärmetauscher

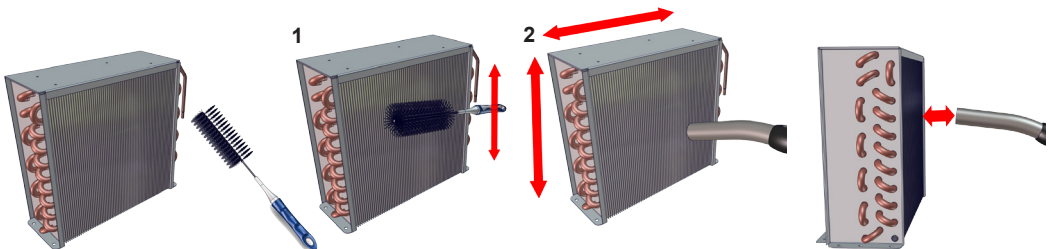

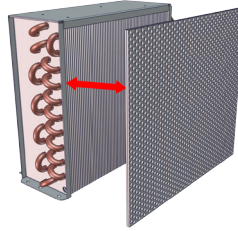
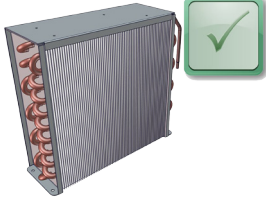

Saugen oder bürsten Sie den Luftfilter (sofern angebracht).

+Stayclear Kondensatorspule

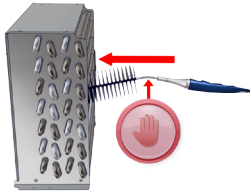

1

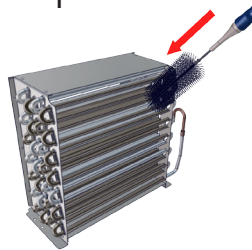

2

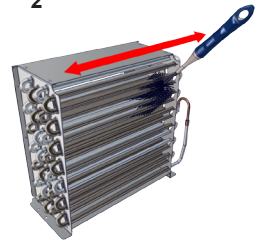

3

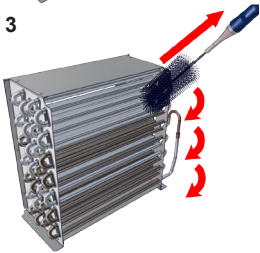

4

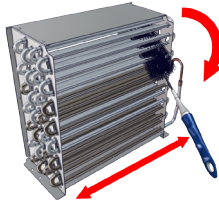

5

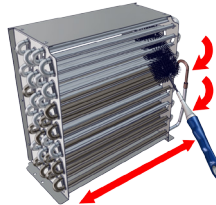

6

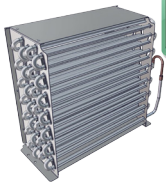
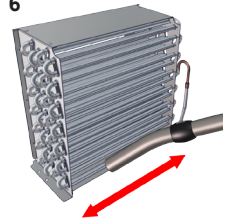

Montageanleitungen für GummifüÙe

Mithilfe der mitgelieferten GummifüÙe kann ein Regal auf dem Boden des Schrankes platziert werden.

Falls dies erforderlich ist, haken Sie die FüÙe einfach mit den Klammern am Regal fest, wie in der folgenden Abbildung gezeigt

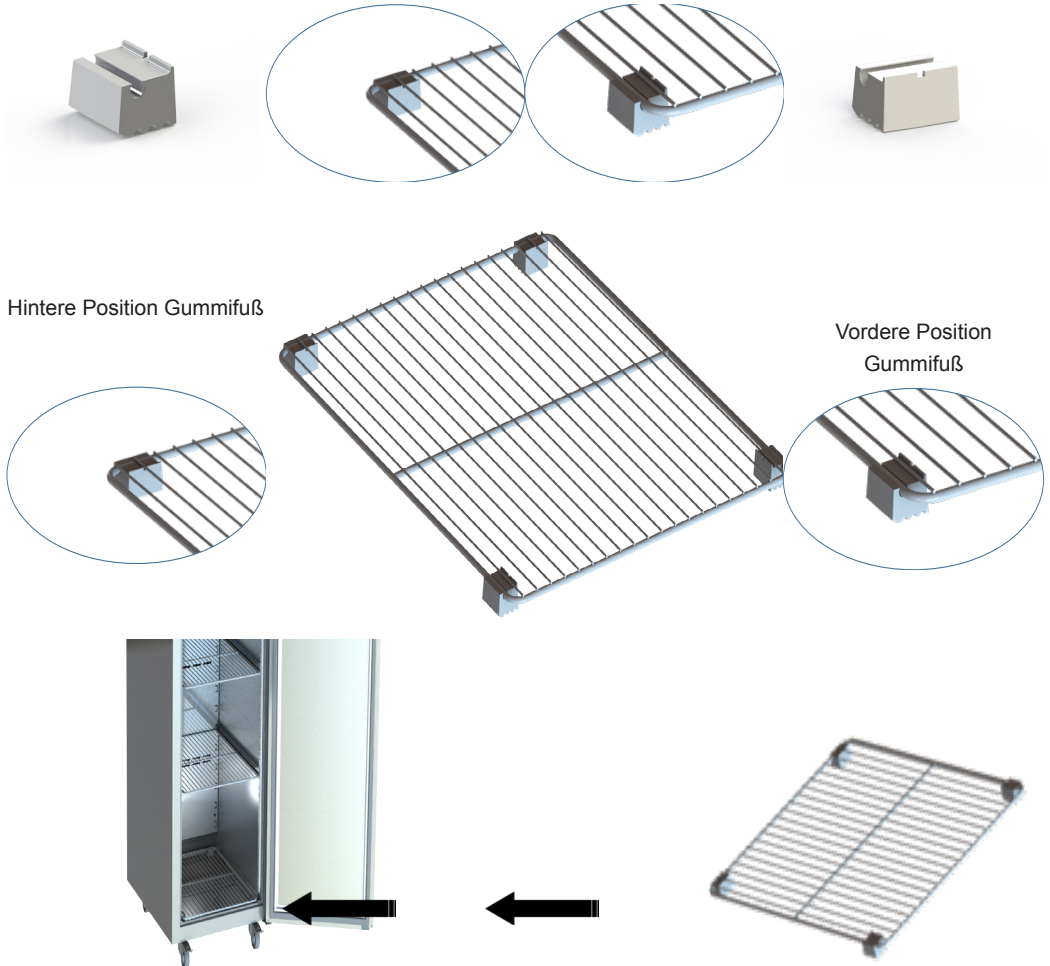



Fehlerbehebung

Alarmmeldungen/Warnungen

Alarmmeldung niedrige Temperatur	Lo	Warnung Kondensatorreinigung [#]	cl
Alarmmeldung hohe Temperatur	hi	Alarmmeldung hohe Kondensatortemperatur [#]	hc
T1 Störung Luftfühler	E1	Alarmmeldung hoher Druck [#]	hp
T2 Störung Verdampferfühler [#]	E2	Alarmmeldung geöffnete Tür [#]	do
T3 Störung Kondensatorfühler [#]	E3	Netzausfall [#]	pf

[#] wird nur angezeigt, wenn das Modell die entsprechende Funktion aufweist und durch Parameter aktiviert ist.

Warnung Stromausfall

' **PF** ' wird angezeigt, das Alarmsignal ertönt ! und es wird angezeigt, wenn es einen Stromausfall gegeben hat, der sich auf die Innentemperatur des Schrankes ausgewirkt hat (im Standby-Modus nicht zutreffend). Sobald die Stromversorgung wiederhergestellt ist, ist der Schrank wieder betriebsbereit und regelt die Temperatur entsprechend. Alarmsignal und Warnmeldung bleiben so lange aktiv, ! bis **⏻** gedrückt wurde, um den Alarm zu quittieren. Wir empfehlen in diesem Fall, den Inhalt des Schrankes zu überprüfen.

Bitte überprüfen Sie die folgenden Punkte, bevor Sie sich an Ihren Lieferanten wenden:

- Befindet sich der Stecker in der Steckdose und ist die Stromversorgung eingeschaltet, d.h.leuchtet die Kontrollleuchte?
- Befindet sich das Gerät im Standby-Modus?
- Ist die Störung auf eine durchgebrannte Sicherung zurückzuführen?
- Ist der Schrank ordnungsgemäß aufgestellt - wird seine Leistung nicht durch Kalt- oder Warmluftströme beeinträchtigt?
- Der Kondensator ist weder blockiert noch verschmutzt
- Sind die Lebensmittel richtig im Schrank eingeräumt?
- Taut das Gerät nicht gerade ab oder ist ein Abtauen erforderlich?

Kann der Grund für die Störung nicht gefunden werden, schalten Sie das Gerät aus und kontaktieren Sie Ihren Lieferanten. Wenn Sie den Besuch eines Servicetechnikers anfordern, nennen Sie bitte das Modell und die Seriennummer, die Sie auf einem silbernen Etikett auf der Innenseite des Gerätes finden (beginnt mit E.....).



Nota importante para el instalador:

Asegúrese de entregar este documento al usuario, ya que contiene importantes directrices sobre el funcionamiento, peso, limpieza y mantenimiento general, y debe guardarse para futuras consultas.

Seguridad eléctrica general

Foster Refrigerator recomienda que el frigorífico esté conectado eléctricamente a través de un dispositivo de toma de tierra, tal como un enchufe de tipo interruptor deferencial (ID), o a través de un disyuntor de corriente de tierra con un circuito de suministro de protección de sobrecarga (AD).

Requisitos de eliminación

Si no se desechan adecuadamente, todos los refrigeradores tienen componentes que pueden ser perjudiciales para el medio ambiente. Todos los refrigeradores viejos deben ser desechados de manera apropiada por contratistas de desechos registrados y con licencia, y de acuerdo con las leyes y reglamentos nacionales.

Puesta en marcha y funcionamiento

Después de desembalar, limpie y mantenga la vitrina o mostrador en posición vertical durante 2 horas antes de encenderlo (instrucciones de limpieza proporcionadas en este manual) Asegúrese de que la vitrina está situada en una superficie firme y nivelada, lejos de fuentes de aire caliente o frío, ya que esto afectará su funcionamiento.

Bandeja vaporizadora (modelos de temperatura dual únicamente)

En el embalaje, la bandeja está unida a la parte trasera de la vitrina. Retire los dos tornillos de sujeción e inserte la bandeja vaporizadora debajo de la vitrina, deslizándola a lo largo de los dos correedores fijos. Doble las esquinas de la bandeja hacia arriba; a continuación, utilizando los orificios de la guía que contiene la vitrina, asegure la bandeja con los dos tornillos que se retiraron anteriormente.

La conexión eléctrica de los calentadores de la vitrina ya está emplazada en su lugar. Asegúrese de que la tubería de la línea de drenaje está colocada en posición vertical y forma una bolsa de aire.

Por favor, asegúrese de que al posicionar un modelo dual de temperatura con bandeja vaporizadora externo, la bandeja no está en contacto con otras superficies.

Localización (todos los modelos)

Asegúrese de que hay una distancia mínima de 310 mm por encima y de 50 mm alrededor de la vitrina o mostrador para permitir una buena ventilación y funcionamiento.

Conecte la unidad a una toma de corriente de red adecuada y encienda el suministro. Por favor, no conecte o desconecte la unidad con las manos mojadas.

La cabina empezará a funcionar en breve mostrando  seguido por el interruptor de encendido, parpadeando lentamente con la pantalla en blanco. La unidad está en modo de espera.

Standby

Al pulsar el botón de encendido durante 3 segundos se encenderá el aparato (la luz de fondo del interruptor se activa y la pantalla muestra la temperatura de funcionamiento) o entrará en modo de espera (la luz de fondo del interruptor se apaga y enciende).

Ya que la temperatura de funcionamiento ha sido pre-establecida no se requieren ajustes. Deje que la cabina alcance su temperatura de funcionamiento establecida/normal antes de la carga del producto.

Leyenda de iconos e interruptores



(Versión vitrina)

Bloqueo del teclado			Advertencia / Alarma
Modo mantenimiento			Configuración de la temperatura
Función compresor			Función descongelación
Función ventilador evaporador			Modo energía reducida
Interruptor de descarga de datos			Interruptor de luz
Interruptor de disminución			Interruptor de aumento
Interruptor de encendido			

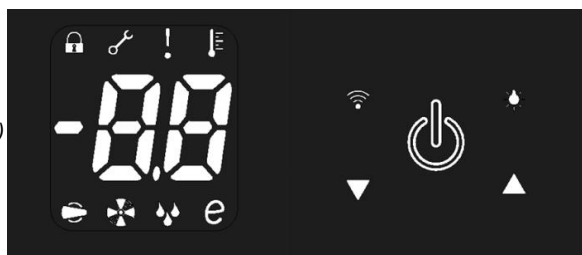

(Versión mostrador)

(Algunos iconos o interruptores sólo son visibles durante el ajuste, al activarse por parámetros o a través del funcionamiento/selección manual).

Modo de ajuste de usuario

Está obligado a introducir este modo para realizar cualquier cambio de configuración.

Estos incluyen punto de ajuste, seguridad del teclado, y visualización de temperaturas de sonda T1, 2 ó 3.



Pulse y suelte inmediatamente , después de lo cual los interruptores y se iluminarán/parpadearán juntos.

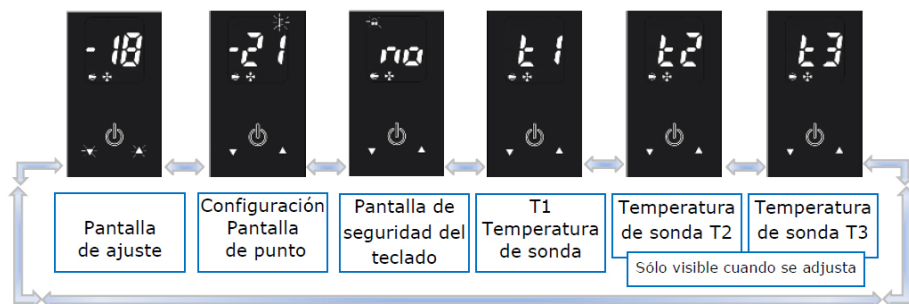







Pulse para desplazarse por las siguientes pantallas:



Para salir de este modo, desplácese de nuevo a la pantalla de ajuste y presione  o espere 30 segundos y la pantalla volverá a la pantalla normal que muestra la temperatura de funcionamiento.

Punto de ajuste y otros ajustes de modo

Acceda al modo de ajuste como se describió anteriormente. Utilizando los interruptores  o  para desplazarse hasta el modo que requiera un ajuste. Por ejemplo 'Punto de ajuste', esta es la temperatura mínima a la que la cabina enfría (la pantalla muestra el icono de la temperatura y el icono de iluminado/ pulsación).





Para ajustarlo presione y suelte ; e icono  se mostrará constantemente. Ajuste la configuración con el interruptor  o . Confirme el cambio pulsando y soltando  de nuevo; el siguiente modo se mostrará automáticamente. Desplácese por los modos con el interruptor  o  hasta que regrese a la pantalla de ajuste y presione y suelte  para salir y guardar.

Si en algún momento la pantalla no se manipula durante 30 segundos, volverá a la pantalla normal y los cambios no se guardarán.

Configuración de seguridad del teclado



Acceso a la pantalla de 'Seguridad del teclado' como se describe anteriormente.

La pantalla mostrará el estado actual, inicialmente pre-configurado en 'OFF', con  brillando.

Pulse y suelte  y  se mostrará constantemente. (Si modifica esta configuración con  para mostrar 'ON', el teclado se bloqueará,  se mostrará constantemente, y la cabina no podrá ser puesta en espera, realizar un deshielo manual, ajustar el punto de ajuste de la temperatura, descargar de datos o encender/apagar las luces de las unidades. Para confirmar cualquier cambio **debe** presionar  de nuevo para que la pantalla 'ON' se muestre).

Salga de cualquiera de los 'Modos de ajuste' como se describe previamente.

Luz interior (si está disponible)

Para encender las luces presione y suelte  para que la luz trasera del interruptor se encienda de forma continua. Para apagar, presione y suelte  y la luz trasera se apagará

Estantes y soportes

Las estanterías G2 para cabinas de temperatura alta, baja o media consisten en dos bandejas deslizantes por estante. Estas se introducen directamente en la parte trasera del conducto de aire de la cabina y tienen escalerillas para apoyarse en el frontal.

Las estanterías son de tipo gastronorm que se deslizan sobre las bandejas deslizantes. Las cabinas para pescado vienen con contenedores fijos y estanterías para pescado, las cabinas para vino vienen con el ensamblaje de sujeción/estantería adecuado. Ambos están ajustados, en lugar de tener estanterías estándar.

Cajones Chef y Estándar (sólo en los modelos mostrador)

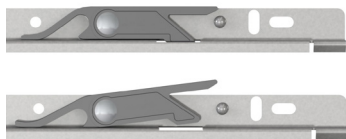

Cómo quitar un cajón Chef

Para extraer el cajón en toda su extensión levante la palanca lateral hacia arriba (como se muestra en el segundo diagrama).

Con la palanca elevada se puede deslizar el cajón a través de las correderas y retirarlo del mostrador.

Para quitar un cajón Estándar

Para extraer el cajón en toda su extensión levante el cuerpo del cajón hacia arriba y luego retírelo trayéndolo hacia usted.



Comida

Cubra todos los alimentos y separe los alimentos crudos y cocinados para evitar la contaminación cruzada.

Peso y flujo de aire

Asegúrese de que no hay más de 40 kg de producto colocados uniformemente dentro o sobre cada estante o cajón.

Asegúrese siempre de que el aire pueda circular alrededor/ a través del producto almacenado.

Es importante para lograr un funcionamiento energético óptimo que se mantenga el flujo de aire adecuado alrededor del perímetro de los estantes, y alrededor de todos los productos almacenados.

Para todos los modelos, por favor asegúrese de que no se coloca ningún producto en la base de la unidad.

Cierre de puertas y cajones

Para cerrar una puerta o cajón inserte la llave y gírela 90°; gire en la dirección opuesta para abrir.

Descongelar

Todas las cabinas G2 Foster están equipadas con un sistema de descongelación completamente automático para asegurarse de que el serpentín del evaporador se mantiene libre de hielo durante el uso normal. El agua derretida se evapora utilizando el calor del sistema de refrigeración o un calentador eléctrico separado (en función del modelo y configuración).

Para activar un deshielo manual – mientras la cabina está en el modo ‘funcionamiento’, presione y mantenga  durante 5 segundos. Después de 3 segundos, la pantalla quedará en blanco; a continuación, vuelve tras otros 2 segundos. En este punto, se llevará a cabo un desescarche (con arreglo a los parámetros de funcionamiento); esto terminará de forma automática.

Limpieza y mantenimiento

Importante: antes de limpiar la unidad se debe poner en modo de espera y luego debe desactivar la fuente de alimentación. Por favor, no conecte o desconecte la unidad con las manos mojadas. Sólo cuando la limpieza se haya completado y la unidad se seque, deberá volver a conectar la cabina a la red eléctrica.

En todo momento deben utilizarse equipos de protección personal.

Mantenimiento periódico:

- > En caso de ser necesario retire todo el producto y déjelo a un lado (cuidado con los componentes fríos y o afilados) de la unidad. Limpie las superficies exteriores e interiores con un detergente líquido suave, siempre siguiendo las instrucciones del fabricante. Enjuague con un paño húmedo con agua limpia. Nunca utilice hilo de lana, estropajos, polvos o productos de limpieza de alta alcalinidad; es decir, blanqueadores, ácidos y cloros ya que podrían causar daños.
- > Todas las juntas deben ser inspeccionadas periódicamente y reemplazarse si están dañadas. Para limpiar, pase primero un paño humedecido en agua tibia con jabón, y a continuación un paño limpio y húmedo. Finalmente seque completamente.
- > Los estantes y sus soportes se pueden quitar para limpiarlos. Los estantes pueden limpiarse en el lavavajillas, pero los soportes verticales deben limpiarse con agua tibia y jabón y luego enjuagarlos y secarlos.
- > **Limpieza del condensad**El personal competente/formado debe llevar a cabo el mantenimiento de forma regular o cuando sea necesaria.

Serpentín de aletas tradicional

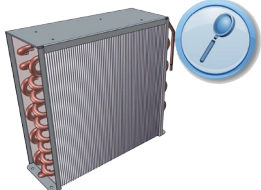

De 4 a 6 semanas

Serpentín +stayclear

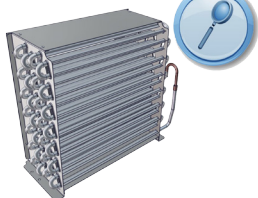

De 12 a 18 semanas

Si quedan en el condensador depósitos de grasa difíciles de eliminar, póngase en contacto con su proveedor para que realice una limpieza completa (se trata de un servicio normalmente facturable). Si el condensador no se somete a un mantenimiento adecuado, se podría invalidar la garantía de la unidad de condensación y provocar un fallo prematuro del motor o el compresor. No utilice un cepillo de alambre para limpiar el condensador.

Serpentín de aletas tradicional

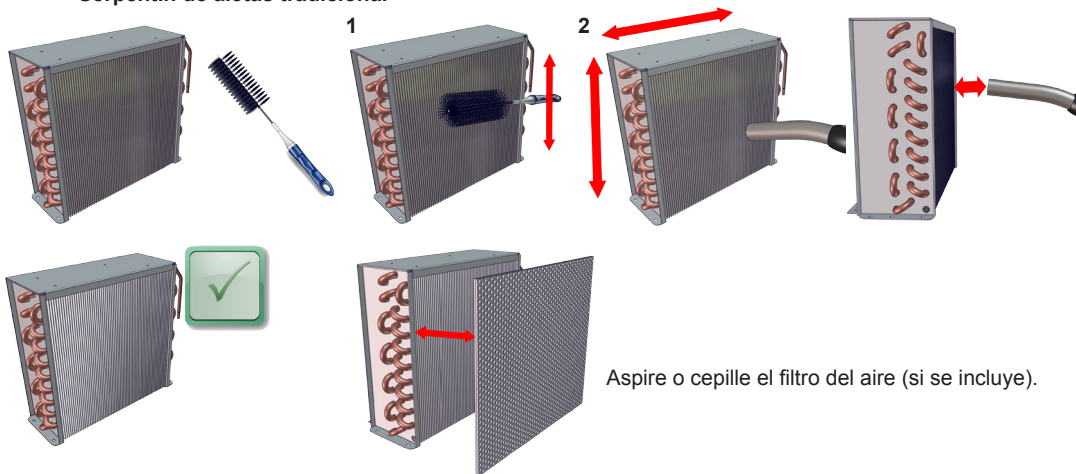

Aspire o cepille el filtro del aire (si se incluye).

Serpentín de condensador +stayclear

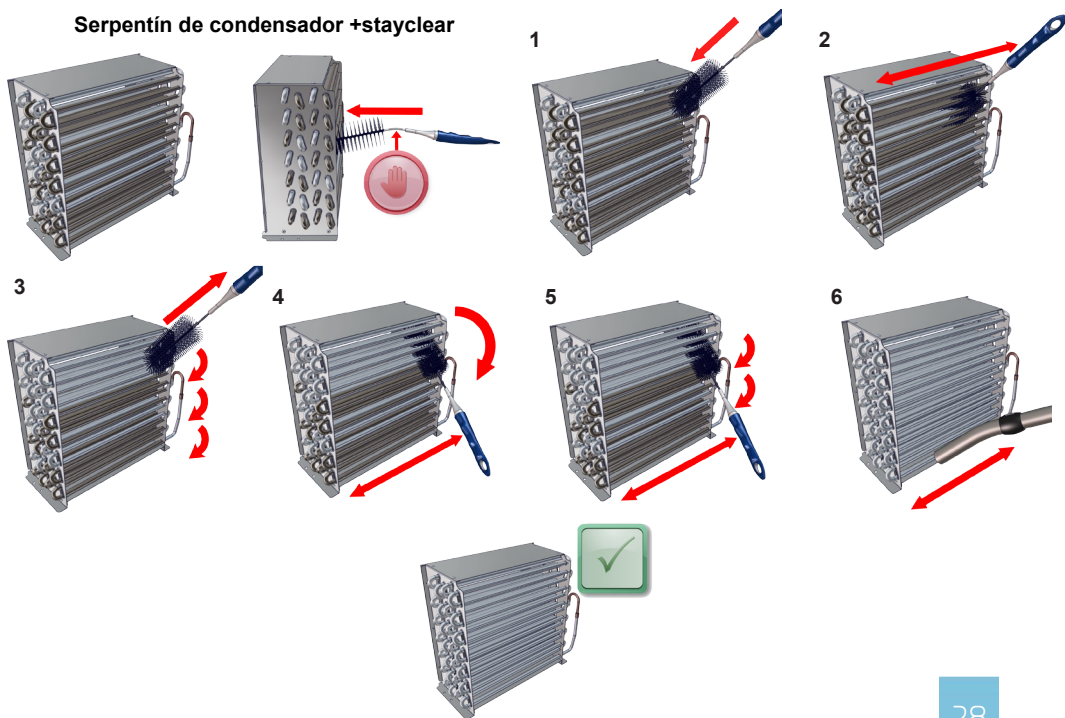

Instrucciones de montaje de las patas de goma

Se suministran unas patas de goma que permiten colocar un estante en la base del armario.

Si hiciese falta colocarlas, solo que hay que encajar las patas sobre el estante tal y como se muestra abajo

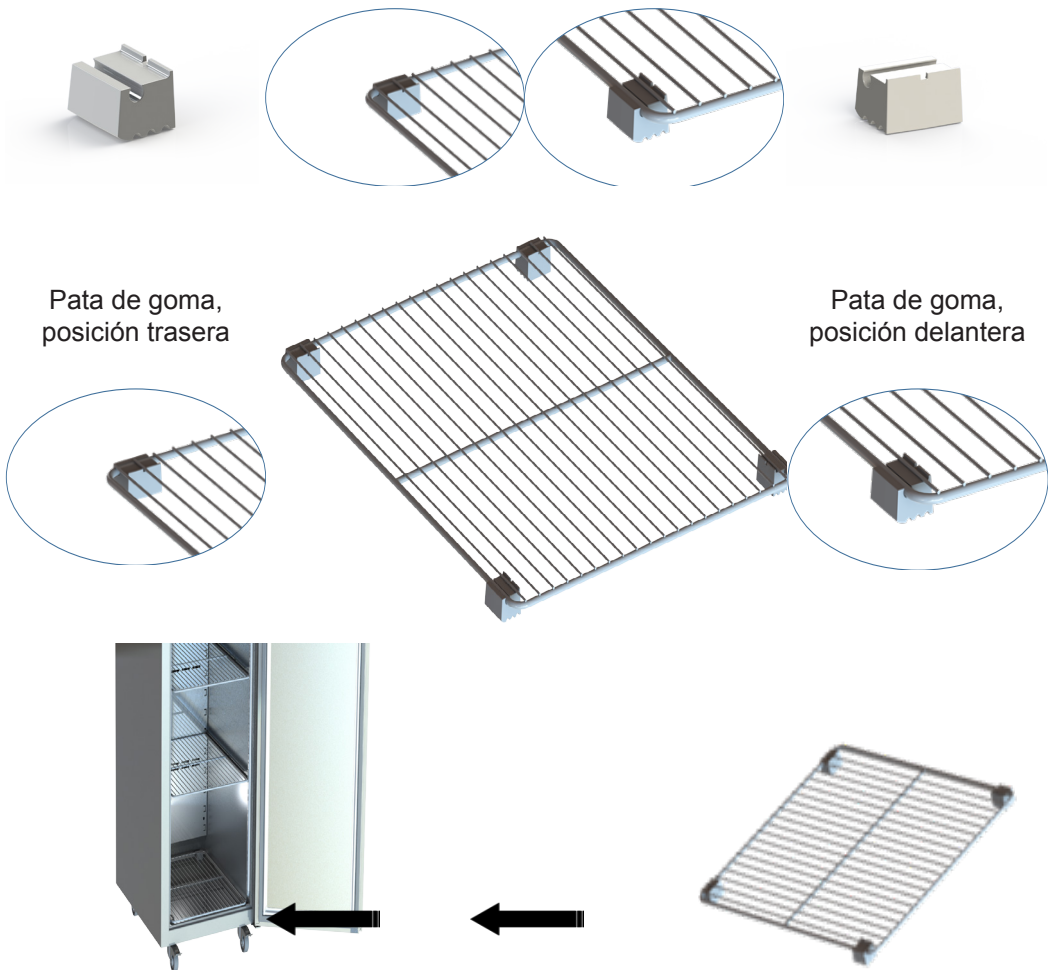



Solución de problemas

Alarmas y advertencias

Alarma de baja temperatura	Lo	Advertencias de limpieza de condensador [#]	cl
Alarma de alta temperatura	hi	Alarma de alta temperatura de condensador [#]	hc
Fallo de la sonda de aire T1	E1	Alarma de alta presión [#]	HP
Fallo de sonda de evaporador T2 [#]	E2	Alarma de apertura de puerta [#]	do
Fallo de sonda del condensador T3 [#]	E3	Fallo de red de alimentación [#]	PF

[#] Sólo se muestra si se aplica el modelo y está permitido a través de parámetros.

Advertencia sobre fallos de energía

‘**PF**’ se mostrará, la alarma sonará y **!** se mostrará cuando se haya producido un corte del suministro eléctrico que haya afectado a la temperatura del aire interior de la cabina (No aplicable a las unidades en modo de espera). Cuando se restablece la cabina seguirá funcionando, y se ajustará la temperatura según sea necesario. La advertencia sonará y mostrará **!** hasta que se pulse y suelte **!**, para cancelar la alarma. Le recomendamos que verifique los contenidos de la unidad.

Antes de llamar a su proveedor por favor, asegúrese de que:

- El enchufe no se ha salido de la toma de corriente y la red eléctrica está encendida; por ejemplo, ¿el controlador de sistema está iluminado?
- Verifique si la unidad está en modo de espera
- El fusible de la caja está intacto.
- La cabina está en la posición correcta - las fuentes de aire frío o caliente no están afectando al rendimiento
- El condensador no está bloqueado o sucio
- Los productos se colocan en la unidad correctamente
- La descongelación no está en curso o es obligatoria

Si no se puede identificar el motivo de la avería, desconecte el suministro eléctrico de la unidad y póngase en contacto con el proveedor. Cuando solicite una llamada de servicio, mencione el modelo y número de serie que encontrará en la etiqueta de plata en el interior de la unidad (inicia con E).



Důležitá poznámka pro osobu provádějící instalaci:

Zkontrolujte, zda je tento dokument předán uživateli, neboť obsahuje důležité pokyny týkající se provozu, zatížení, čištění a obecné údržby a je třeba ho uchovat pro budoucí použití.

Obecná elektrická bezpečnost

Foster Refrigerator doporučuje, aby bylo zařízení elektricky připojeno přes zařízení náběhového proudu; např. automatický spínač v obvodu diferenciální ochrany (RCCB) nebo automatický spínač s ochranou proti přetížení (RCBO).

Požadavky na likvidaci

Pokud nejsou lednice správně zlikvidovány, jejich komponenty mohou poškodit životní prostředí. Všechny staré lednice musí být odpovídajícím způsobem zlikvidovány u licencovaných a registrovaných dodavatelů a v souladu s vnitrostátními právními předpisy.

Spuštění a provoz

Po vybalení očistěte a nechte zařízení před zapnutím stát po dobu 2 hodin (pokyny k čištění jsou součástí tohoto návodu). Zkontrolujte, zda se zařízení nachází na pevném, rovném povrchu, mimo dosah zdrojů horkého a studeného vzduchu, neboť to by ovlivnilo výkon.

Odpadní miska výparníku (Pouze modely s duální teplotou)

Při dodání je miska připojena k zadní části zařízení. Vyjměte dva upevňovací šrouby a misku zasuňte pod zařízení do dvou upevňovacích kolejniček.

Rohové jazýčky ohněte tak, aby miska směřovala nahoru, potom pomocí vodících děr, které jsou v zařízení připravené, zajistěte misku v pozici, k čemuž použijete dva původně vyjmuté šrouby.

Ohřívače elektrického připojení ke skříni budou již na místě. Zkontrolujte, zda je odtokové potrubí zahnuto v pravém úhlu ve svislé poloze, aby tak vytvořilo vyrovnávací komoru.

Ujistěte se, že při umístění modelu s duální teplotou s externí miskou výparníku nepřijde miska do kontaktu s ostatními povrchy.

Vzdálenost (Všechny modely)

Zkontrolujte, zda je dodržena minimální vzdálenost 310 mm nad a 50 mm okolo skříňe nebo zda je zajištěné dostatečné větrání.

Zapojte zařízení do vhodné zásuvky a zapněte ho. Zařízení nezapojujte ani neodpojujte ze zásuvky s mokřýma rukama, prosím.

Zařízení se začne nabíjet rychle, na prázdném displeji se zobrazí . Zařízení je nyní v pohotovostním stavu.

Pohotovostní stav

Zařízení zapnete stisknutím spínače po 3 sekundy zařízení zapnete (podsvícení spínače je statické a na displeji se zobrazí provozní teplota) nebo ho přepnete do pohotovostního režimu (podsvícení spínače se pomalu zapne a vypne).

Vzhledem k tomu, že provozní teplota je přednastavena, není třeba provádět žádné úpravy. Před naplněním nechte zařízení dosáhnout své běžné provozní teploty.

Zobrazení ikon a spínačů



(Verze skříně)

Zámek		!	Varování/ Alarm
Servisní režim			Nastavení teploty
Funkce kompresoru			Funkce odmrazování
Funkce ventilátoru výparníku		e	Režim snížené spotřeby energie
Datový spínač			Přepínač světel
Spínač snížení			Spínač zvýšení
Vypínač			



(Verze měřiče)

(Některé ikony nebo spínače jsou viditelné pouze během nastavení, při aktivaci parametrů nebo během výběru režimu provozu).

Režim uživatelského nastavení

Při provádění změn nastavení jste povinni tento režim spustit.

To se týká bodu nastavení, zabezpečení tlačítek a zobrazení teplot T1, 2 nebo 3.

Stlačte a okamžitě uvolněte , poté se společně rozblikají tlačítka a .

Pro přecházení mezi následujícími obrazovkami stiskněte :



Pro ukončení tohoto režimu přejděte zpět na obrazovku Nastavení a stiskněte tlačítko nebo počkejte 30 sekund a zobrazení přede do normálního zobrazení a zobrazí provozní teplotu.

Bod nastavení a ostatní nastavení ostatních režimů

Spustíte režim nastavení, jak je popsáno výše. Přepněte spínače nebo a přejděte na režim, který vyžaduje nastavení, tj. „bod nastavení“, což je minimální teplota, na kterou se zařízení vychladí (na displeji se zobrazí teplota a ikona se rozblíká).

K nastavení stiskněte a uvolněte , ikona se rozsvítí trvale. Nastavte nastavení s pomocí spínačů nebo . Změnu potvrďte stisknutím a uvolněním , automaticky se zobrazí další režim. Procházejte režimy pomocí tlačítek a dokud se nevrátíte na obrazovku nastavení a pro ukončení a uložení stiskněte a uvolněte .

Je-li na displeji ponechán jakýkoli bod po dobu 30 sekund, displej se vrátí do běžného stavu a neuloží se žádné změny.

Nastavení zabezpečení tlačítek

Obrazovku „Zabezpečení tlačítek“ nastavte jak je uvedeno výše.

Na obrazovce se zobrazí aktuální stav, v počátečním stavu přednastavený na '00', s blikající ikonou . Stiskněte a uvolněte tlačítko a ikona se rozsvítí trvale. (Pokud toto nastavení upravíte s pomocí a zobrazí se '00', tlačítka budou zamknuta, zobrazí se a zařízení nebude možné uvést do pohotovostního stavu, provést manuální odmrazování, nastavit teplotu, stáhnout data nebo zapnout/vypnout kontrolky. Pro potvrzení změny **musíte** znovu stisknout tlačítko , takže se na displeji zobrazí další ikona '00').

„Režimy nastavení“ ukončete jak je popsáno výše.

Vnitřní světlo (je-li namontováno)

Pro zapnutí světel stiskněte a uvolněte ikonu , takže podsvícení se rozsvítí trvale. Pro vypnutí stiskněte a uvolněte ikonu a spínač podsvícení začne blikat.

Poličky a podpěry

Příhrádky na potraviny s nízkou vysokou teplotou tvoří dvě části police. Ty zasuněte přímo do zadní části chladicí skříně.

Police mají standardní gastronomický styl, zasunují se po skluznicích. Příhrádky na ryby jsou vybaveny pevnými koši, část na víno je vybavena držáky na láhve. Obě tyto části jsou namontovány místo běžných polic.

Hlavní a standardní zásuvky (pouze na modelech s počítadlem)



Vyjmutí hlavní zásuvky

Zásuvku vysuňte v plném rozsahu. Zvedněte boční uvolňovací páčku (jak je zobrazeno na 2. obrázku).

Je-li páčka zdvihnutá, zásuvku lze vyjmout z kolejniček.

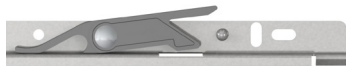

Vyjmutí standardní zásuvky

Zásuvku vysuňte v plném rozsahu. Zvedněte boční uvolňovací páčku a potom zásuvku přitáhněte k sobě.

Potraviny

Všechny potraviny zakryjte a oddělte suroviny a uvařené jídlo, abyste tak předešli křížové kontaminaci.

Vkládání a proudění vzduchu

Zkontrolujte, zda je na každé polici nebo zásuvce rovnoměrně rozmístěno maximálně 40 kg. Vždy zkontrolujte, zda okolo uložených produktů může proudit vzduch.

K zajištění optimálního výkonu je důležité, aby bylo v okolí polic a uložených produktů zajištěno dostatečné proudění vzduchu.

U všech modelů zkontrolujte, že na základně není umístěn žádný produkt.

Zámek dveří a zásuvky

Chcete-li dveře nebo zásuvku zamknout, zasuňte klíč, otočte jím o 90°, chcete-li je odemknout, otočte jím v opačném směru.

Odmrazování

Všechny chladicí zařízení G2 jsou vybaveny plně automatickým systémem odmrzování, aby se tak zajistilo, že výparník zůstane během běžného používání bez námraz. Při zahřívání chladicího systému nebo samostatného elektrického ohřívače (v závislosti na modelu a konfiguraci) se vypařuje voda.

Aktivace manuálního odmrzování – zatímco je chladicí zařízení v režimu „provoz“, stiskněte a přidržte tlačítko  po dobu 5 sekund. Po 3 sekundách se displej vypne a po dalších 2 sekundách se zapne.

V tento okamžik bude provedeno odmrzování (s ohledem na základní provozní parametry), které se ukončí automaticky.

Čištění a údržba

Důležité: Před čištěním musí být zařízení uvedeno do pohotovostního stavu a napájení zařízení musí být vypnuto a odpojeno. Zástrčku nevytahujte ani nezapojujte s mokřými rukama. Zařízení můžete zapojit až po dokončení čištění a vyschnutí chladicí skříně.

Vždy je nutné používat osobní ochranné pomůcky.

Pravidelná údržba:

- > Je-li třeba, vyjměte všechny produkty a police (dejte si pozor na studené nebo ostré komponenty) ze zařízení. Vnitřní a vnější povrchy vyčistěte jemným čistícím povrchem, vždy dodržujte pokyny na balení. Povrchy otřete vlhkým hadříkem namočeným do čisté vody. Nikdy nepoužívejte drátěnku, prášek nebo vysoce zásadité čistící prostředky, tj. bělidla, kyseliny a látky s obsahem chlóru, neboť může dojít k poškození povrchu.
- > Všechna těsnění musí být pravidelně kontrolována a v případě poškození musí být vyměněna. Při čištění je otřete hadříkem namočeným do teplé vody s čistícím prostředkem a otřete čistým navlhčeným hadříkem. Nakonec důkladně vysušte.
- > Police a jejich opěry lze při čištění vyjmout. Police lze mýt v myčce na nádobí; nicméně vertikální podpěry musí být čištěny teplou vodou s čistícím prostředkem a následně opláchnuty a osušeny.
- > **Čištění kondenzátoru:**
Údržbu by měl pravidelně nebo podle potřeby provádět oprávněný/školený personál.

**Tradiční
žebrová spirála**

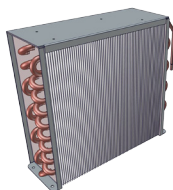

4 až 6
týdnů

**Spirála
+Stayclear**



12 až 18
týdnů

Jsou-li na kondenzátoru nebo v jeho vnitřku odolné usazeniny nečistot, obraťte se na dodavatele, který provede úplný servis (obvykle zpoplatněný). Zanedbávání údržby kondenzátoru může vést k zániku záruky na kondenzační jednotku a způsobit předčasné selhání motoru nebo kompresoru. Pro čištění kondenzátoru nepoužívejte drátěný kartáč.

Tradiční žebrová spirála

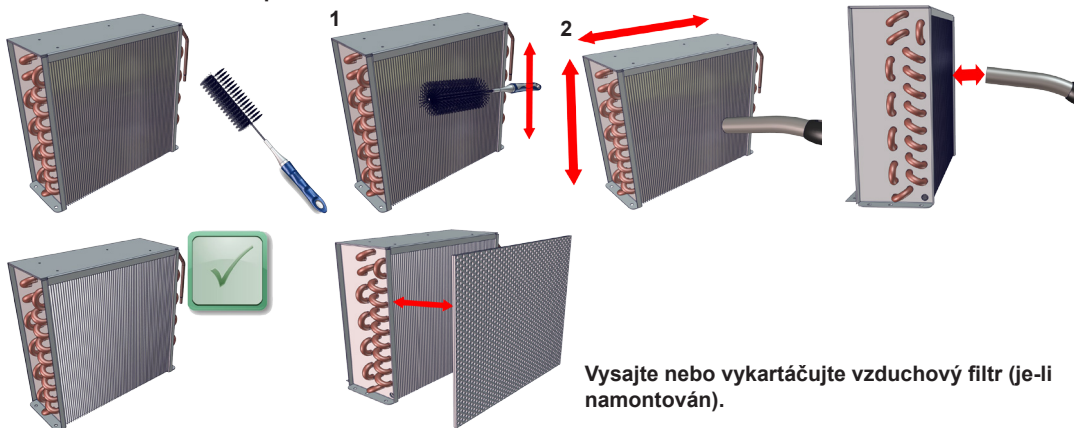

Spirála kondenzátoru + Stayclear

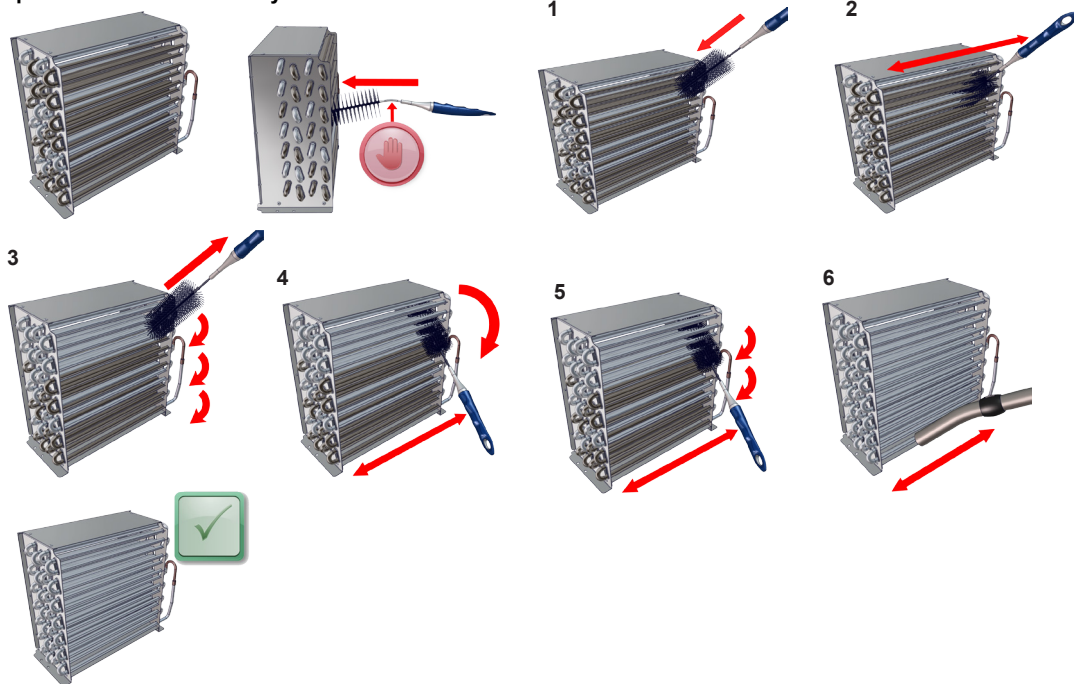

Návod k montáži gumových patek

Gumové patky umožňují vyrovnání police na podlaze skříně.

V případě potřeby jednoduše uchyťte patky na polici podle níže uvedeného zobrazení

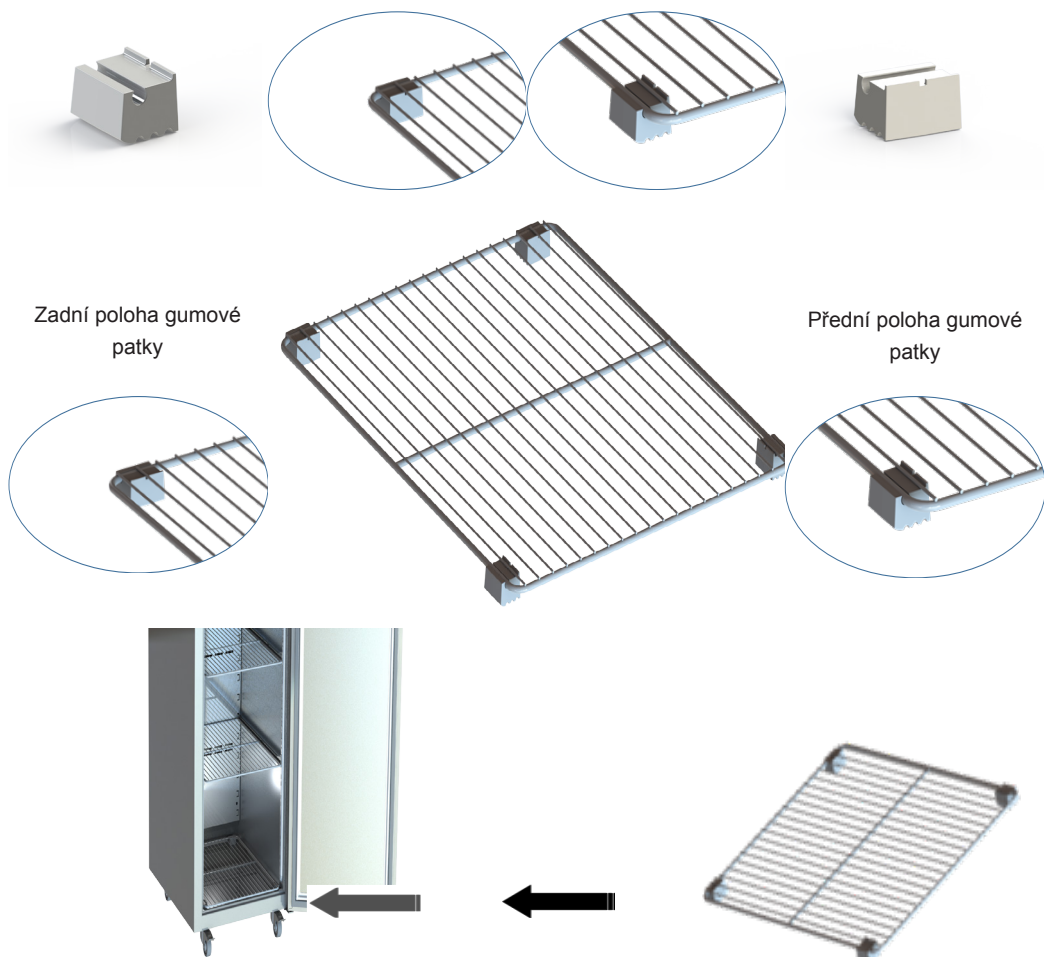

Po připevnění gumových patek umístěte polici na dno jednotky



Řešení problémů

Alarmy/Varování

Alarm – Nízká teplota	L0	Upozornění – čištění kondenzátoru #	CL
Alarm – Vysoká teplota	H1	Alarm vysoké teploty kondenzátoru #	HC
Selhání vzduchu T1	E1	Alarm – Vysoký tlak #	HP
Selhání zkoušky výparníku T2 #	E2	Alarm otevřených dveří #	DO
Selhání zkoušky kondenzátoru T3 #	E3	Selhání napájení #	PF

zobrazí se pouze, jestliže se týká daného modelu a parametry zařízení to umožňují.

Upozornění – Výpadek elektřiny

Zobrazí se 'PF', ozve se alarm a zobrazí se **!** pokud dojde k selhání napájení, které ovlivní teplotu vnitřního vzduchu (nevztahuje se na zařízení v pohotovostním režimu). Po obnovení napájení začne zařízení pracovat a teplota se nastaví dle potřeby. Rozezní se signál alarmu a zobrazí se **!** dokud nestisknete a neuvolníte **⏻**, čímž dojde ke zrušení alarmu. Doporučujeme provést kontrolu obsahu.

Předtím než kontaktujete svého dodavatele, zkontrolujte:

- Zda Zástrčka nevypadla ze zásuvky a napájení je tudíž zapnuto, tj. zda je ovládací spínač osvětlený?
- Zda je zařízení v pohotovostním režimu.
- Zda je pojistka zařízení neporušená.
- Zda je zařízení umístěno správně – zda výkon zařízení neovlivňují zdroje teplého nebo studeného vzduchu.
- Kondenzátor není blokován ani není špinavý.
- Zda jsou produkty v zařízení rozmístěny správně.
- Zda neprobíhá odmrazování nebo zda ho není třeba provést.

Jestliže důvod selhání nelze stanovit, odpojte napájení zařízení a kontaktujte svého dodavatele. Při žádosti o servis uveďte model a sériové číslo, které naleznete na stříbrném štítku, který se nachází uvnitř zařízení (začíná E).



Важное примечание для механика-монтажника:

Обязательно передайте данный документ пользователю, поскольку он содержит важные указания по эксплуатации, загрузке, чистке и общему техобслуживанию и должен храниться как справочное руководство.

Общая электробезопасность

Foster Refrigerator рекомендует подключать электрическое оборудование через защитное устройство отключения, например, розетку автоматического выключения остаточного тока (АВ0Т) или через цепь электросвязи автоматического выключателя остаточного тока с защитой от перегрузки (АВ0ТЗ).

Требования утилизации

Не утилизировать как бытовые отходы, так как все холодильники содержат компоненты, которые могут быть вредными для окружающей среды. Все старые холодильники должны быть утилизированы соответствующими зарегистрированными и лицензированными подрядчиками отходов, а также в соответствии с национальными законами и правилами.

Запуск и эксплуатация

После распаковки холодильного шкафа или прилавка-витрины очистьте его и дайте постоять в течение 2 часов перед включением (указания по чистке содержатся в данном руководстве). Шкаф должен находиться на ровной устойчивой поверхности вдали от источников теплого и холодного воздуха, поскольку это влияет на его работоспособность.

Испарительный поддон (только для двухтемпературных моделей)

При поставке поддон закреплен на задней стенке шкафа. Открутите два крепежных винта и задвиньте испарительный поддон под шкаф по двум неподвижно закрепленным полозьям.

Загните угловые петельки поддона вверх, а затем закрепите поддон в нужном положении, закрутив два ранее открученных винта через эти петельки в резьбовые направляющие отверстия, имеющиеся в корпусе шкафа.

Электрические соединения нагревателей шкафа уже установлены. Изогните сливную трубку вверх, так чтобы образовалась воздушная пробка.

При установке внешнего испарительного поддона в двухтемпературную модель холодильного шкафа убедитесь в том, что поддон не касается других поверхностей.

Нормативы установки (для всех моделей)

Минимальный просвет между шкафом или прилавком-витриной и стенами должен составлять 310 мм сверху и 50 мм по сторонам для обеспечения вентиляции и эффективной работы.

Устройство подключите к подходящей розетке электросети и включите ток. Пожалуйста, не включайте и не отключайте устройство мокрыми руками.

Холодильник включится и на короткое время покажет “— —”, после чего выключатель питания будет медленно пульсировать, показывая пустой дисплей. Устройство в настоящее время находится в режиме ожидания.

Режим ожидания

При нажатии выключателя питания в течение 3 секунд установка включится (задняя подсветка выключателя светится непрерывно, а на индикаторе отображается рабочая температура) или войдет в режим ожидания (задняя подсветка выключателя медленно мигает).

Поскольку рабочая температура была установлена предварительно, никаких корректировок не требуется. Дайте холодильнику достичь своей нормальной температуры / установите рабочую температуру перед загрузкой.

Иконы и переключатели дисплея



(Модель шкафа)

Блокировка клавиатуры			Предупреждение / сигнал
Режим работы			Настройка температуры
Функция компрессора			Функция отмораживания
Функция вентилятора испарителя			Экономический режим
Переключатель загрузки данных			Выключатель освещения
Переключатель для уменьшения			Переключатель для увеличения
Выключатель питания			

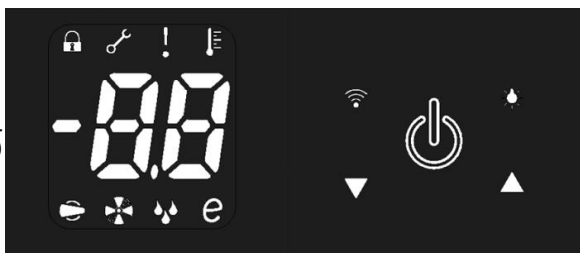

(Модель прилавка-витрины)

(Некоторые иконы или переключатели видны только во время настройки, когда они активизируется параметрами или действиями / выбирая вручную).

Режим настроек пользователя

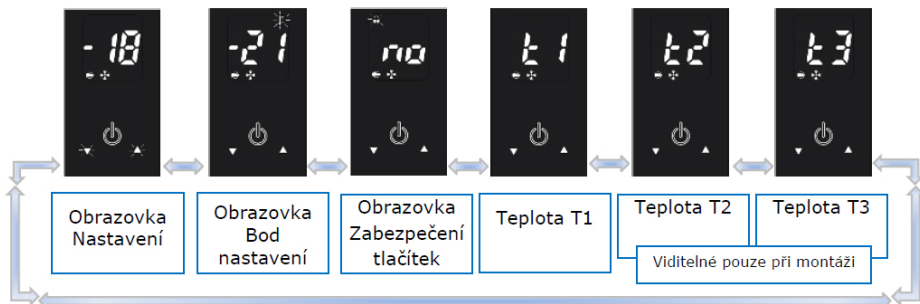

Вы должны включить этот режим, чтобы менять любые настройки. Это относится к настройке точки, безопасности клавиатуры и дисплею температуры зонда T1, 2 или 3. Нажмите и сразу отпустите , после чего вместе начнет гореть / пульсировать переключатели и . Нажмите , чтобы перейти на эти экраны:











Чтобы выйти из этого режима, переключитесь на регулировку экрана и нажмите кнопку  или подождите 30 секунд и аппарат вернется к нормальному дисплею, показывая рабочую температуру.

Настройка точки и другие корректировки режима







Переключитесь на режим настроек, как описано раньше. С помощью переключателей  или  переключитесь на режим, который необходимо корректировать, то есть 'настройка точки' – это минимальная температура, до которой холодильник может остыть (дисплей показывает температуру и горит / пульсирует икона ).

Чтобы корректировать, нажмите и отпустите кнопку . Икона  будет гореть постоянно. Корректируйте настройку с помощью переключателя  или . Подтвердите изменения, опять нажав и отпустив кнопку ; автоматически будет показан следующий режим. Переключайтесь на другие режимы с помощью переключателя  или , пока вы не возвратитесь на экран корректировок; потом нажмите и опустите кнопку , чтобы выйти и сохранить изменения.

Если в какой-то момент на дисплее не будет совершаться никакие действия в течение 30 секунд, он вернется в обычный режим и никакие изменения не будут сохранены.



Настройки безопасности клавиатуры

Включите экран 'безопасности клавиатуры', как описано раньше.

На экране будет отображаться текущее состояние, которое было предварительно установлено на '70', и будет мигать . Нажмите и опустите , и икона  будет гореть постоянно. (Если вы изменили эту настройку с помощью , чтобы дисплей показывал '45', клавиатура будет заблокирована, постоянно будет гореть икона  и холодильник не сможет перейти в режим ожидания, вы не сможете его отморозить вручную, корректировать настройки точки температуры, загрузить данные или включить /выключить освещение аппарата. Чтобы подтвердить любые изменения, вам еще раз **необходимо** нажать кнопку , чтобы на следующем экране появилось 'E I').

Выйдите из любого 'режима корректирования', как описано раньше.

Внутреннее освещение (если установлено)

Чтобы включить освещение, нажмите и отпустите кнопку , чтобы подсветка переключателя горела постоянно. Чтобы выключить, нажмите и опустите кнопку , и подсветка переключателя будет мигать / пульсировать.

Полки и опоры

G2 стеллажи для холодильников с низкой, средней температурой или для хранения мяса состоят из двух выдвигаемых подносов на одну полку. Они прикреплены прямо к задней части воздуховода холодильника и у них есть стеллажи для поддержки передней части.

Полки стандартного гастрономического стиля, они двигаются в раздвижные подносы. Холодильники для хранения рыбы поставляются с фиксированными стеллажами и контейнерами для рыбы, в холодильниках для хранения вин имеются стеллажи для бутылок / комплект держателей. В обоих вариантах эти приспособления заменяют стандартные полки.

Глубокие и стандартные ящики (только в моделях прилавков-витрин)

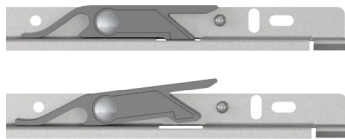

Для удаления глубокого ящика

Выдвиньте ящик на полную длину. Поднимите отжимной рычаг вверх (как показано на 2-й схеме).

При поднятом рычаге ящик можно снять с полозьев и вынуть из прилавка-витрины.

Для удаления стандартного ящика

Выдвиньте ящик на полную длину. Поднимите ящик вверх, а затем снова тяните его на себя.

Продукты питания

Накройте все продукты питания и отдельные сырые и вареные продукты, чтобы избежать перекрестного загрязнения.

Загрузка и поток воздуха

На каждой полке или в ящике должно быть равномерно распределено не более 40 кг продуктов.

Обязательно проверяйте возможность свободной циркуляции воздуха вокруг продуктов.

Для оптимизации расхода энергии важно, чтобы по периметру полок и вокруг всех хранящихся продуктов поддерживался надлежащий поток воздуха.

Во всех моделях продукты не должны храниться на дне.

Фиксация дверцы и ящика

Для фиксации дверцы или ящика вставьте ключ и поверните его на 90°; для отпирания поверните ключ в обратном направлении.

Размораживание

Все Foster G2 холодильники оснащены полностью автоматической системой размораживания для того, чтобы при нормальном использовании на испарителе не накапливался лед. Талая вода испаряется либо под воздействием тепла от системы охлаждения или с помощью отдельного электрического обогревателя (в зависимости от модели и конфигурации).

Чтобы включить автоматическое размораживание – когда холодильник находится в 'рабочем' режиме, нажмите и 5 секунд подержите кнопку . Через 3 секунды дисплей погаснет и опять загорится через 2 секунды. В это время будет выполняться размораживание (в зависимости от основных рабочих параметров), она прекратится автоматически.

Чистка и обслуживание

Важно: перед чисткой аппарат необходимо переключить на режим ожидания, а затем он должен быть отключен от сети. Пожалуйста, не подключайте и не отключайте устройство мокрыми руками. Только когда чистка завершена и устройство высушено, холодильник можно включить в сеть.

Следует обязательно надевать надлежащие средства индивидуальной защиты.

Регулярное обслуживание

- > Когда это необходимо, удалите все продукты и стеллажи (остерегайтесь холода и острых компонентов) из устройства. Очистите внешнюю и внутреннюю поверхность слабым жидким моющим средством, всегда следуя указаниям на упаковке. Промойте поверхность влажной тряпкой намоченной в чистой воде. Никогда не используйте шерсть, мочалки / порошки или щелочные

моющие средства, т.е. отбеливатели, кислоты и хлор, так как это может привести к повреждению.

> Следует регулярно проверять все прокладки и заменять их в случае повреждения. Чистку следует проводить тряпкой, смоченной в мыльном растворе, а затем чистой влажной тряпкой. После этого следует тщательно высушить вымытую поверхность.

> Полки и подпорки можно вынимать для чистки. Полки можно чистить средствами для мойки посуды; однако вертикальные подпорки следует промывать только теплой мыльной водой, а затем прополаскивать и высушивать.

> Очистка испарителя

Техническое обслуживание испарителя следует проводить регулярно или по мере необходимости. Эту работу должен выполнять квалифицированный/обученный персонал.

Традиционный испаритель из оребренных труб

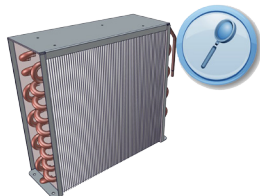

от 4 до 6 недель

Испаритель +Stayclear

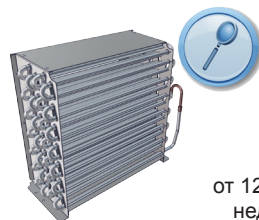

от 12 до 18 недель

При наличии на испарителе трудносмываемых остатков смазки обратитесь к своему поставщику для проведения полного технического обслуживания (обычно это платная услуга). Ненадлежащее техническое обслуживание испарителя может привести к отмене гарантии на испарительный блок и вызвать преждевременный отказ двигателя/компрессора. Для очистки испарителя не допускается использование проволочной щетки.

Традиционный испаритель из оребренных труб

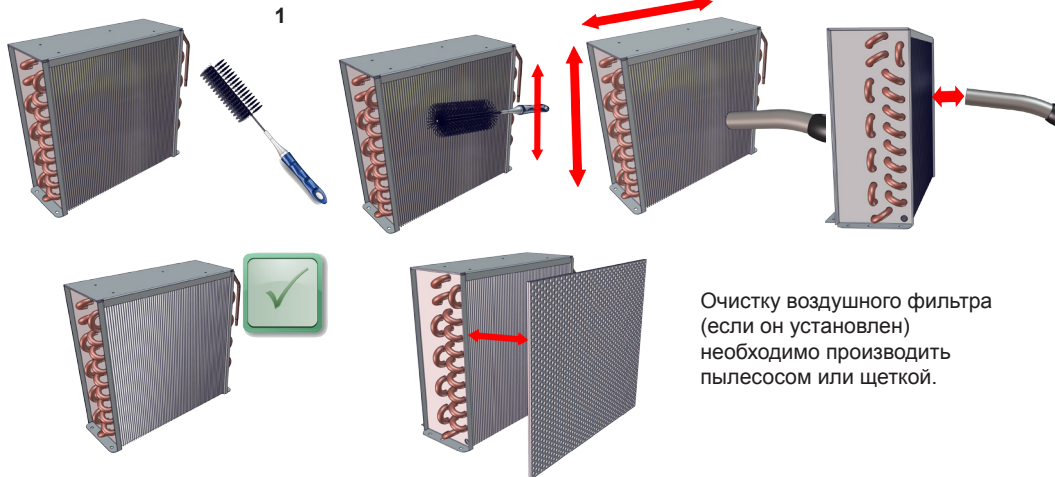

Очистку воздушного фильтра (если он установлен) необходимо производить пылесосом или щеткой.

Испаритель +Stayclear

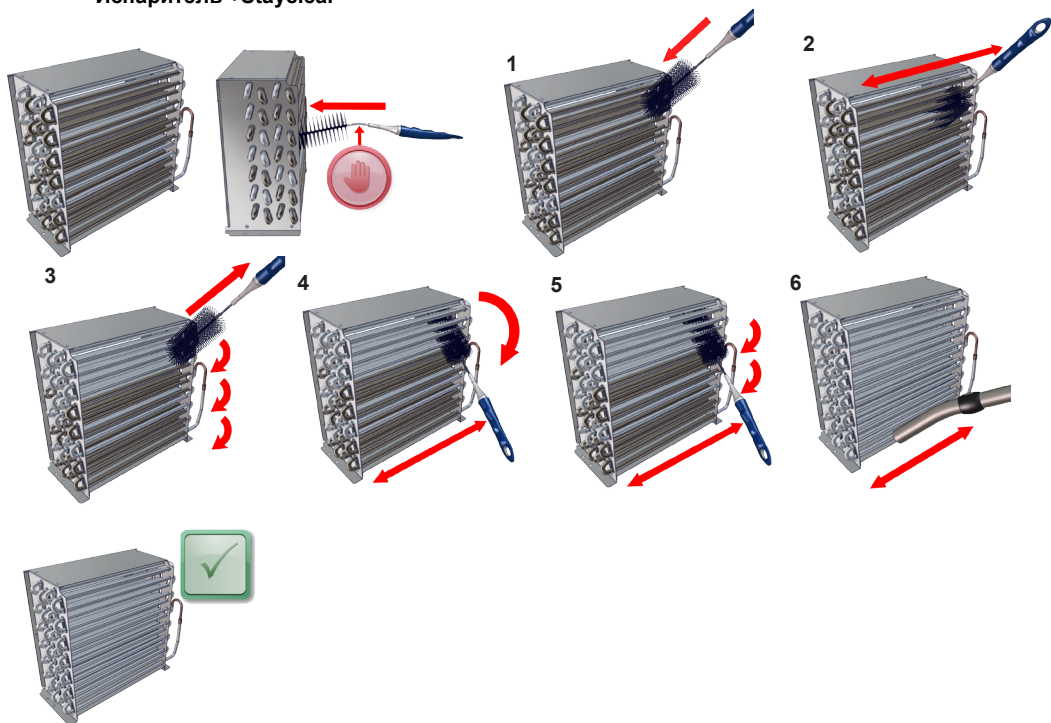

Инструкции по установке резиновых ножек

Полку можно установить на дно камеры, предварительно прикрепив к ней резиновые ножки.

Для этого необходимо просто прикрепить ножки к полке, как показано ниже

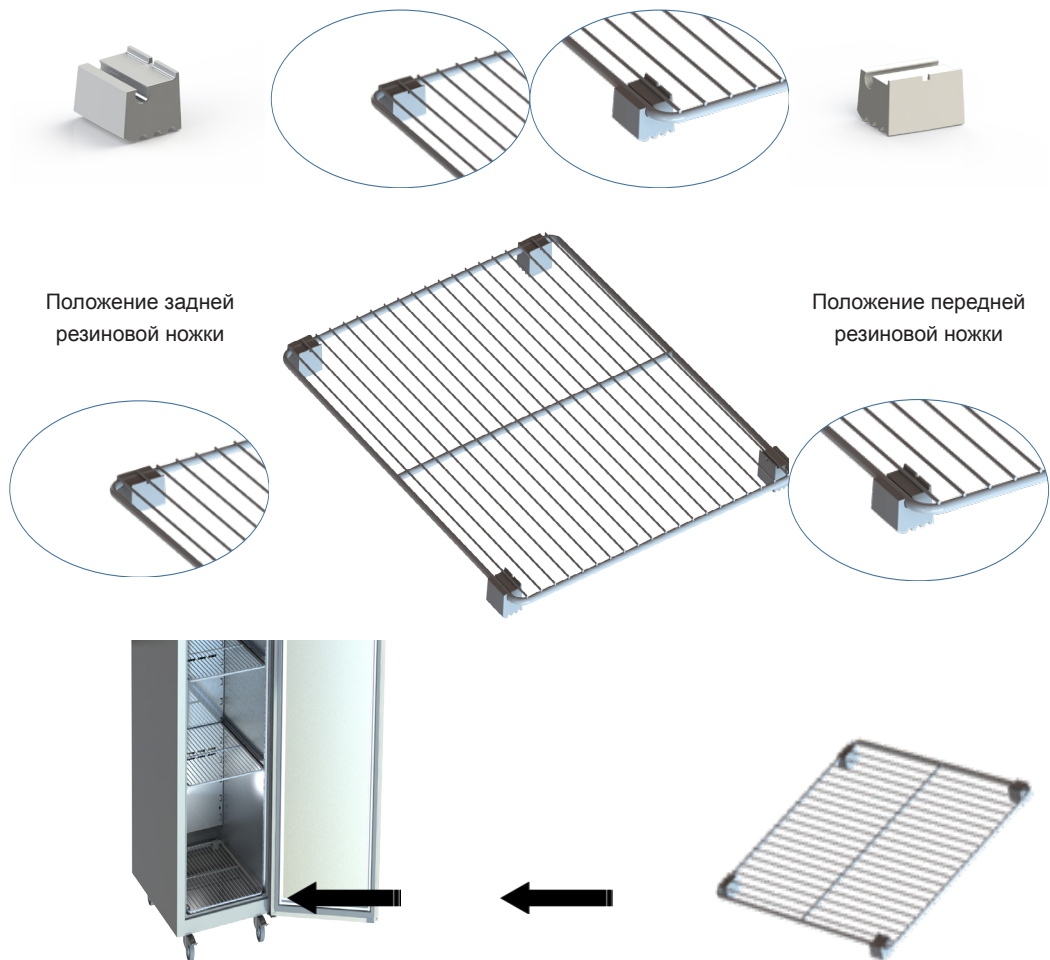



Неисправности и их устранения

Сигналы тревоги / предупреждения

Сигнал тревоги из-за низкой температуры	Lo	Предупреждение о чистке конденсатора*	cl
Сигнал тревоги из-за высокой температуры	hi	Сигнал тревоги из-за высокой температуры конденсатора*	hc
Проблема воздушного зонда T1	E1	Сигнал тревоги из-за высокого давления*	HP
Проблема зонда испарителя T2*	E2	Сигнал тревоги из-за открытой двери*	do
Проблема зонда конденсатора T3*	E3	Проблема питания*	PF

*отображается, только если применимо к модели и включено через параметры.

Предупреждение о проблеме питания

Если возникла проблема электросети, что повлияло на внутреннюю температуру воздуха холодильника (неприменимо к установкам, находящимся в режиме ожидания), будет показывать 'PF', будет звучать сигнал тревоги и появится **!**. Когда электропитание восстановится, холодильник будет продолжать работать и регулировать температуру по мере необходимости. Будет звучать сигнал предупреждения и появится **!**, пока вы не нажмете и не отпустите **⏻**, чтобы отменить тревогу. Мы рекомендуем проверить содержимое устройства.

Перед вызовом техника убедитесь, что:

- вилка не вырвана из розетки и включено электричество, т.е. освещен ли контроллер?
- проверьте, находится ли устройство в режиме ожидания;
- не поврежден ли предохранитель холодильника;
- холодильник расположен правильно – источники холодного или теплого воздуха не влияют на его производительность;
- Конденсор не забит и не засорен
- продукты в аппарате расположены правильно;
- не выполняется размораживание и оно не требуется.

Если вы не можете определить причину неисправности, отключите электропитание устройства и обратитесь к поставщику. При обращении в сервисную службу назовите модель и серийный номер, который можно найти на серебряной табличке, расположенной на внутренней стороне устройства (начинается с E.....).



Fontos megjegyzés az üzembe helyezőknek:

Kérjük, adja át ezt a dokumentum a felhasználónak, mivel fontos útmutatást tartalmaz a termék működtetésével, terhelhetőségével, tisztításával és általános karbantartásával kapcsolatban.

Általános érintésvédelmi előírások

A Foster Refrigerator hűtőgépgyártó cég ajánlása szerint a készüléket szabványos dugaszolóaljzatra beépített túláramvédelemmel ellátott áram-védőkapcsolóval és érintésvédelmi relével rendelkező áramkörre kell csatlakoztatni.

Hulladékkezelési előírások

Helytelen ártalmatlanítás esetén minden hűtőszekrénynek vannak a környezetre káros részegységei. Minden kiöregedett hűtőszekrényt megfelelő regisztrációval és engedéllyel rendelkező hulladék-feldolgozó alvállalkozóval kell ártalmatlanítani az adott országban hatályos rendeletekkel és jogszabályokkal összhangban.

Beüzemelés és működtetés

A kicsomagolást követően tisztítsa ki a szekrényt vagy a pultot, és 2 órán keresztül nyitott ajtóval hagyja száradni, mielőtt bekapcsolja (a tisztítási utasításokat jelen használati útmutató tartalmazza).

Bizonyosodjon meg róla, hogy a szekrény szilárd, egyenes felületen áll, és hogy közelében nem található hideg vagy forró levegőt okozó forrás, mivel ezek hatással lehetnek a teljesítményre.

Kondenz víz elpárolgató tálca (csak a két hőmérsékletű modelleknél)

Szállításnál a tálca a szekrény hátához van erősítve. Távolítsa el a két rögzítőcsavart, és csúsztassa a szekrény alá a párolgató tálcát, a két rögzített sinbe.

Hajtsa felfelé a tálca sarokakasztóit, majd a szekrényben található furatokat felhasználva rögzítse egy helyben a tálcát a két, korábban eltávolított csavar segítségével.

Az elpárolgató szekrényhez vezető elektromos kapcsolat a tálca helyére csúsztatásakor csatlakozik. Bizonyosodjon meg róla, hogy a lefolyócső függőleges helyzetben áll, és így szifont alakít ki.

Figyeljen arra, hogy a külső párolgató tálcával ellátott két hőmérsékletű modellek esetében a tálca ne érintkezzen semmivel.

A készülék elhelyezése

Figyeljen rá, hogy a szekrény felett legalább 310mm-es, körülötte legalább 50mm-es szabad hely maradjon a megfelelő szellőzés és a hatékony működés érdekében.

Csatlakoztassa a készüléket megfelelő aljzathoz, és helyezze áram alá. A készülék csatlakozóját soha ne dugja be és ne húzza ki nedves kézzel !!! ASz általános érintésvédelmi szabályokat mindig tartsa be! A készülék áram alá helyezését a bekapcsoló-gomb lassú ütemű villogása jelzi, miközben a kijelző semmit sem mutat . A készülék ekkor készenléti állapotban van

Készenléti állapot

A kapcsológomb 3 másodpercen át tartó megnyomására az egység bekapcsol (a kapcsoló háttérvilágítása állandó és a kijelző a belső hőmérsékletet mutatja), vagy bekapcsolt állapotból készenléti módba kapcsol (a kapcsoló háttérvilágítása pulzálva ki- és bekapcsol).

Mivel a működési hőmérséklet előre beállították, további beállításra nincs szükség. Mielőtt a hűtendő ételeket behelyezné, várjon addig, amíg a készülék eléri a beállított működési hőmérsékletet.

A kijelző ikonjai és kapcsolók



(Szekrény verzió)

Billentyűzár			Figyelmeztetés / riasztó
Működési mód			Hőmérséklet beállítása
Állapotjelző			Leolvastó funkció
Elpárologtatás			Energiatakarékos üzemmód
Adatletöltési kapcsoló			Jelzőfény-kapcsoló
Csökkenítő gomb			Növelő gomb
Főkapcsoló			

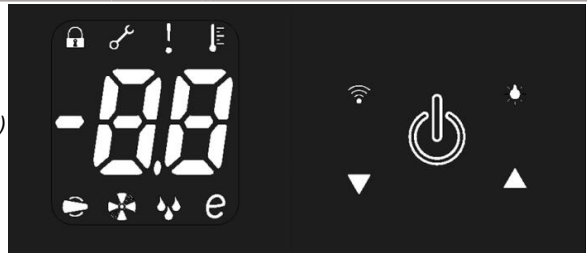

(Pult verzió)

(Egyes ikonok vagy kapcsolók kizárólag beállítás, a paraméterek részéről történt aktiválás vagy működtetés/kézi kiválasztás esetén láthatók).

Felhasználói beállítási üzemmód

A beállítások változtatásához Önnek ezt az üzemmódot kell kiválasztania.



Ezek köré tartoznak a „setpoint” beállítási gomb, a billentyűzár (Keypad security) gomb és a T1, T2 és T3 teszt hőmérsékletek kijelzői

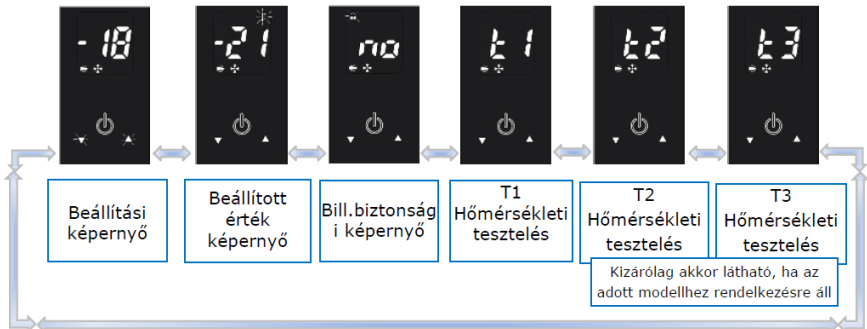







Nyomja meg, majd azonnal engedje fel a gombot, ezt követően a és a gombok együtt villognak. Nyomja meg a gombot, amellyel a következő képernyőképek között léphet:



Ezen üzemmódból való kilépéshez menjen vissza a beállítási képernyőre, majd nyomja meg a  gombot, vagy várjon 30 másodpercet. Ezt követően a képernyő visszavált a működési hőmérsékletet mutató normál képernyőre.





Beállítás és üzemmód váltások





Lépjén be a beállítási üzemmódba a fentiekben leírtak szerint. A  vagy a  gombok megnyomásával eljuthat a beállítandó üzemmódhoz, vagyis a „setpoint” beállításához, amely azt a legalacsonyabb hőmérsékletet jelenti, amely hőmérsékletre a készülék hűthet (a kijelző kijelzi a hőmérsékletet és a villogó v. pulzáló  ikont).

Ennek módosításához nyomja meg röviden a  gombot, így a  ikon folyamatosan világítani fog. Abeállítást a  vagy  gombokkal módosítsa. A változtatást erősítse meg a  gomb ismételt megnyomásával, így a következő üzemmód automatikusan megjelenik. A  vagy  gombbal lépkedjen az üzemmódok között mindaddig, amíg vissza nem tér a módosító képernyőre, majd nyomja meg a  gombot a kilépéshez és a változtatások elmentéséhez.

Bármely pontnál is van éppen, és a képernyőt 30 másodpercig nem érinti, az visszatér a normál képernyőre, és a változtatások nem kerülnek elmentésre.



Billentyűzár beállítások

Lépjén be a „billentyűzár” („Keypad Security”) képernyőre a fentiekben leírtak szerint. A képernyő a mindenkori státuszt mutatja, amely alapbeállítása a  jelzés; ebben az állapotban a  jel villog. Nyomja meg a  gombot, ekkor a  jel folyamatosan világítani fog.

(Ha Ön ezen beállítást a  gomb megnyomásával módosítja, a  jelzés tűnik fel, és a billentyűzet lezár, a  folyamatosan világít, és a készülék nem fog tudni készenléti üzemmódba váltani, nem lesz képes manuális jégtelenítést végezni, a hőmérsékleti pontbeállítást módosítani, adatot letölteni vagy a készülék jelzőfényeit be- és kikapcsolni. A változtatások elmentéséhez Önnek a  gombot ismételten meg kell nyomnia, ebben az esetben a  jelzés fog megjelenni.

Lépjén ki a „beállítási üzemmódok” mindegyikéből a fentiekben leírtak szerint.

Belső világítás (amennyiben van a készüléken)

A világítás felkapcsolásához nyomja meg  a gombot, hogy a kapcsoló jelzőfénye folyamatosan világítson. Kikapcsoláshoz nyomja meg újra a  gombot, melyet követően a kapcsoló jelzőfénye villogni/pulzálni fog.

Polcok és támasztók

A G2 polcozás az alacsony, magas és közép-hőmérsékletű hűtőgépek esetén polcokként két tálcasínt tartalmaz. Ezek közvetlenül a hűtőszekrény hátsó részén levő légszűrőjéhez csatlakoznak, és annak elejének rögzítésére fogasléc található.

A drótrácsos polcok, amelyeket a tálcasínek tartanak, szabványos GN méretűek. A haltartó egységek rögzített tartókeret és haltartó edényzet formájában található meg a készülékben, a bortartók a szükséges elosztású tartónyílásokkal vannak ellátva. Ezek mindegyike a szabványos polcot helyett rögzített módon kerültek kialakításra.

Szakács- és Sztenderd fiókok (csak a pult modellekben)

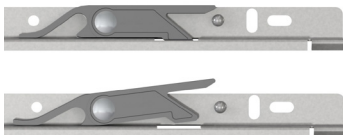

A szakácsfiók eltávolítása

Húzza ki a lehető legtávolabb a fiókot. Emelje felfelé az oldalsó elengedő fogantyút (ahogy azt a 2-es ábra mutatja).

Felemelt fogantyú mellett a fiók eltávolítható a csúszkából és a pultból.



Sztenderd fiók eltávolítása

Húzza ki a lehető legtovább a fiókot. Emelje felfelé a fiók törzsét, aztán ismét húzza maga felé.

Élelmiszer

A keresztfertőződés megelőzésére minden élelmiszert fedjen be, a nyers és a főtt élelmiszereket tárolja egymástól elkülönítve.

Terhelés és légáramlat

Figyeljen rá, hogy minden egyes fiókba vagy polcra legfeljebb 40 kg-nyi, egyenletesen elosztott terméket pakoljon. Mindig bizonyosodjon meg róla, hogy a levegő el tud járni a tárolt termék körül.

Az optimális energiafelhasználás érdekében fontos, hogy a polcok peremei és a tárolt termékek körül mindig megfelelő légáramlat legyen.

Minden modell esetében bizonyosodjon meg róla, hogy az egység aljára ne kerüljön semmilyen termék.

Ajtó és fiók zárása

Az ajtó vagy a fiók bezárásához helyezze be a kulcsot, és fordítsa el azt 90 fokkal, ugyanez az ellenkező irányban kinyitja a zárat.

Leolvasztás

Minden Foster G2 hűtőszekrénytautomata leolvasztással szereltek fel annak érdekében, hogy az elpárologtató normál használat közben mentes legyen a jégtől. A jégből kiolvadt víz vagy a hűtőrendszerből származó hó vagy külön elektromos melegítő révén kerül elpárologtatásra (a modelltől és a technikai jellemzőktől függően).

A kézi leolvasztás aktiválására – miközben a hűtőszekrény “üzemszerű működési” üzemmódban van – nyomja meg és tartsa lenyomva a  gombot 5 másodpercen át. Három másodperc elteltével a kijelző adatai eltűnnek, majd újabb két másodperc elteltével a képernyőkép újra visszatér. Ekkor a leolvasztást a berendezés elvégzi (a mögöttes működési jellemzők függvényében), amely ezt követően automatikusan leáll.

Tisztítás és karbantartás

Fontos figyelmeztetés: A készülék tisztításának megkezdése előtt váltson készenléti üzemmódbba, majd a főkapcsoló megnyomásával kapcsolja ki a berendezést. Ezek után a csatlakozó aljzatból húzza ki a dugót. Kérjük, hogy a készülék csatlakozóját nedves kézzel soha ne dugja be és ne húzza ki. A berendezést csak azután helyezze áram alá és a főkapcsolóval kizárólag azután kapcsolja be, hogy a tisztítást elvégezte, és a készülék megszáradt.

A tisztításhoz az egyéni előírt védőfelszereléseket mindig használja..

Rendszeres karbantartás:

- > Rendszeres időnként távolítsa el minden hűtendő tételt és a polcokat a készülékből (vigyázzon a hideg és éles részekre). Tisztítsa meg a külső és belső felületeket langyos folyékony mosószerrel a mosószerhez adott útmutató szerint. A felületeket hideg, tiszta vízzel benedvesített törülruhával törölje le. Soha ne használjon fém és műanyag súrolószivacsot és súrolószereket, vagy magas lúgtartalmú tisztítószereket, vagyis fehérítőt, savakat és klórvegyületeket, mivel ezek károsodást okozhatnak.

- > A tömítéseket rendszeresen ellenőrizni kell, és sérülés esetén lecserélni. Tisztításhoz használjon meleg, nedves szappanos rongyot, majd egy tiszta, nedves rongyot. Végül alaposan szárítsa meg.
- > A polcokat és támasztékaikat tisztításhoz el lehet távolítani. A polcok mosogatógépben is moshatók, a függőleges támasztékokat azonban meleg, szappanos vízzel kell tisztítani, majd leöblíteni és szárítani.

> Kondenzátor tisztítása

A karbantartást képesített/hozzáértő személynek kell elvégeznie rendszeres időközönként vagy szükség esetén.

**+Stayclear
hűtőberendezés**

Hagyományos lamellás hőcserélő

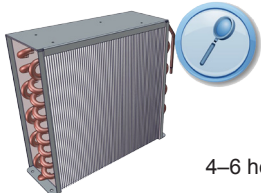

4–6 hét

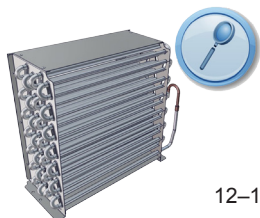

12–18 hét

Ha makacs zsírlerakódás maradt a kondenzátoron vagy a kondenzátorban, kérjen teljes körű szervizelést a szállítójától (ez általában költséggel jár). A kondenzátor karbantartásának elmulasztása esetén a hűtőaggregát garanciája érvényét veszítheti, és a kompresszor/motor idő előtt meghibásodhat. Ne használjon drótkéfé a kondenzátor tisztításához.

Hagyományos hűtőbordás berendezés

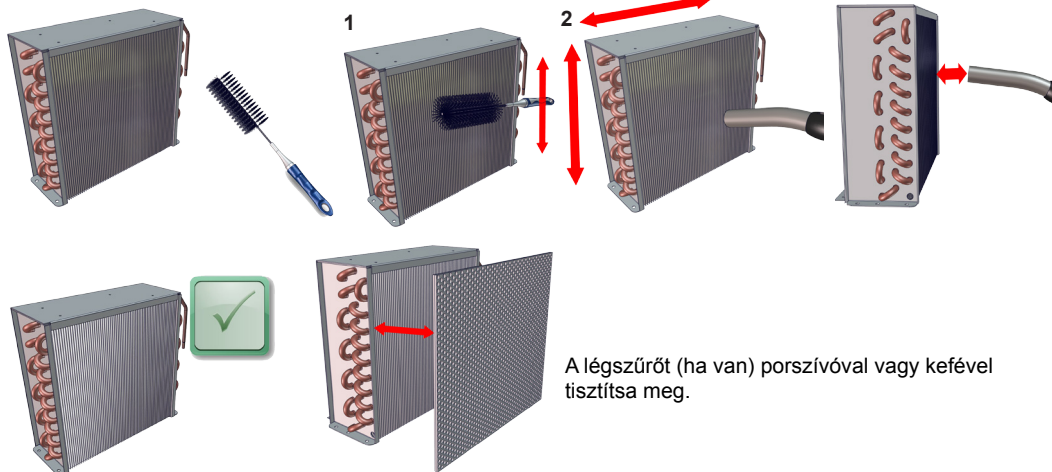

A légszűrőt (ha van) porszívóval vagy kefével tisztítsa meg.

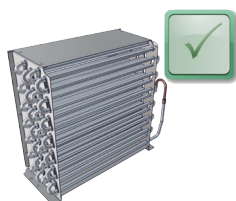
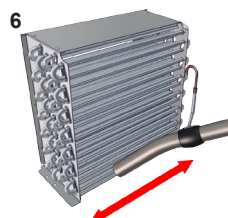
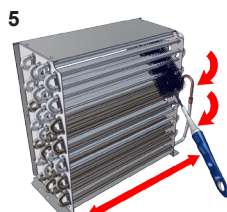
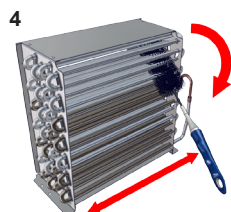
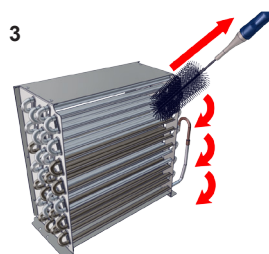
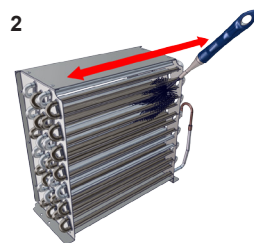
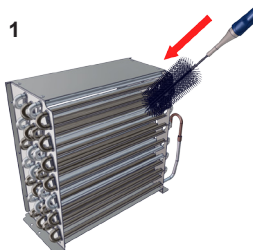
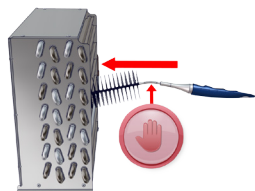
+Stayclear párologtató hőcserélő

A gumilábak beszerelési utasítása

A gumilábak tartozékok, lehetővé teszik, hogy polcot helyezzen a szekrény aljára.

Ha erre van szükség, egyszerűen rögzítse a lábakat a polcra, ahogy a lenti ábrán látható.

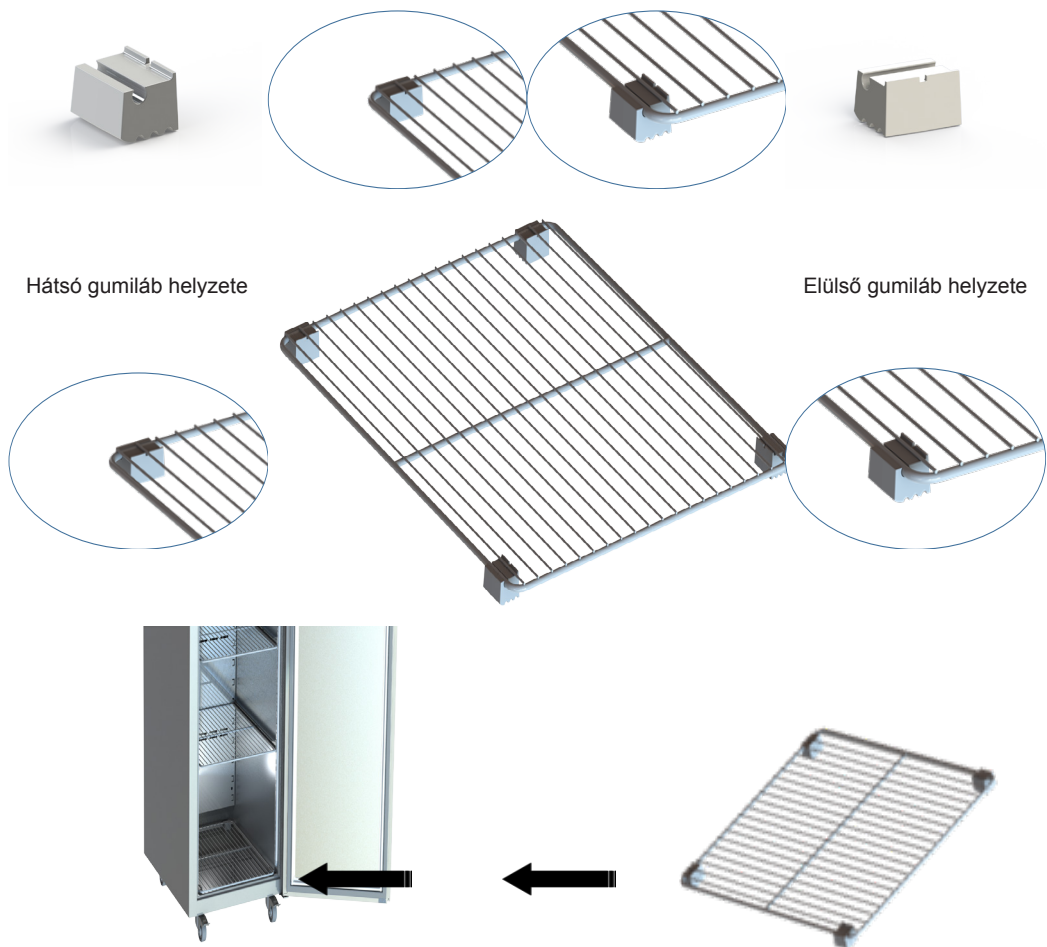

Miután rögzítette a gumilábakat, helyezze a polcot az egység aljára.



Hibaelhárítás

Figyelmeztető jelzések és figyelmeztetések

Alacsony hőmérséklet jelzésére szolgáló figyelmeztetés	L0	Kondenzátor tisztításának jelzésére szolgáló figyelmeztetés*	cL
Magas hőmérséklet jelzésére szolgáló figyelmeztetés	h1	A kondenzációs hőmérséklet túl magas figyelmeztetés*	hc
T1 Hőérzékelő hiba	E1	Magas nyomás figyelmeztetés*	hP
T2 Elpárolgató hőérzékelő hiba*	E2	Nyitva maradt ajtó figyelmeztetés*	do
T3 Kondenzátor lérzékelő hiba*	E3	Árakimaradás figyelmeztetés*	PF

*kizárólag akkor jelenik meg, ha az adott modellnél ez a jelzés-funkció megvan, és a paraméterek ennek jelzését kiváltják.

Áramellátás hibájának jelzése

A 'PF' betűk megjelennek, a riasztó bekapcsol és a ! jel megjelenik, amennyiben az áramellátás kiesik, amelynek eredményeként a készülék belső hőmérséklete megváltozik (nem érvényes az egységekre készenléti állapotban). Az áramellátás helyreállása esetén a készülék folytatja a működését, és a hőmérsékletet a szükséges szinten biztosítja. A figyelmeztetés hallható és a ! jel látható marad a  gomb megnyomásáig, amellyel a riasztás törlésre kerül. Javasoljuk a készülék belső részének ellenőrzését.

A beszállítójával csak azután vegye fel a kapcsolatot, hogy:

- ellenőrizte, hogy a dugasz nem jött-e ki az aljzatból, van áram be van kapcsolva, tehát világít az ellenőrző fény,
- ellenőrizte, hogy a készülék nincs-e készenléti állapotban;
- a készülék biztosítóka hibátlan;
- a készülék elhelyezése megfelelő-e, vagyis hideg vagy meleg levegő nem befolyásolja-e a készülék teljesítményét;
- A kondenzátor nincs elzárva és nem koszos
- a hűtendő tételek a készülékben megfelelően vannak-e elhelyezve;
- nincs-e folyamatban vagy nem szükséges-e leolvasztás.

Amennyiben a hibás működés oka nem határozható meg, szüntesse meg a készülék áramellátását és vegye fel a kapcsolatot a beszállítójával. A szervizszolgáltatás igénybe vételéhez adja meg a modell számát és gyártási számát, amely a készülék belső részén levő ezüst színű címkén található („E” betűvel kezdődik).



Viktig informasjon til installatøren:

Pass på at brukeren får dette dokumentet. Det inneholder viktig veiledning for bruk, fylling, rengjøring og generelt vedlikehold, og må oppbevares for senere bruk.

Generell elektrisk sikkerhet

Foster Refrigerator anbefaler at utstyret kobles til strømmettet via en jordfeilbryter, for eksempel en kontakt med jordfeilbryter eller en strømkurs med jordfeilbryter og sikring.

Krav til kassering

Alle kjøleskap inneholder komponenter som kan være skadelige for miljøet hvis de ikke kasseres på riktig måte. Alle gamle kjøleskap må leveres til godkjente avfallsmottak i samsvar med gjeldende lover og bestemmelser.

Oppstart og betjening

Pakk ut skapet eller disken, rengjør enheten og la den stå i 2 timer før den slås på (rengjøringsanvisninger finnes i denne bruksanvisningen). Sørg for at skapet står på et fast, plant underlag og at det ikke står i nærheten av varmluft- eller kaldluftkilder som kan påvirke funksjonen.

Fordamperbrett (kun modeller med to temperaturer)

Ved levering er brettet festet på baksiden av skapet. Fjern de to festeskruene, og skyv fordamperbrettet under skapet i de to faste skinnene.

Bøy hjørneflikene på brettet opp, og fest deretter brettet i guidehullene med de to skruene som ble fjernet. Varmeelementets tilkobling til skapet er allerede på plass. Sørg for at avløpsrøret er vinklet rett opp slik at det danner en vannlås.

Ved plassering av en modell med to temperaturer og eksternt fordamperbrett må det sørges for at brettet ikke kommer i kontakt med andre overflater.

Klaring (alle modeller)

Sørg for en minsteavstand på 310 mm over og 50 mm rundt skapet eller disken for ventilasjon og effektiv drift.

Koble enheten til en egnet stikkontakt, og slå på strømmen. Støpselet må ikke settes inn eller trekkes ut med våte hender.

Skapet slås på en kort stund, og viser  etterfulgt av langsomt blinkende strømknapp og tomt display. Enheten er nå i standby.

Standby

Hold inne strømknappen i 3 sekunder for å slå på enheten (lyset i knappen lyser fast, og displayet viser driftstemperaturen) eller sette enheten i standby (lyset i knappen blinker langsomt på og av).

Driftstemperaturen er forhåndsinnstilt, og det er ikke nødvendig å foreta noen justeringer. La skapet nå normal/innstilt driftstemperatur før det fylles.

Displayikoner og knapper



(Skapversjon)

Tastelås			Advarsel/alarm
Servicemodus			Temperaturinnstilling
Kompressorfunksjon			Avrimingsfunksjon
Fordamperviftefunksjon			Energisparemodus
Knapp for datanedlasting			Lysknapp
Reduser verdi			Øk verdi
Strømknapp			

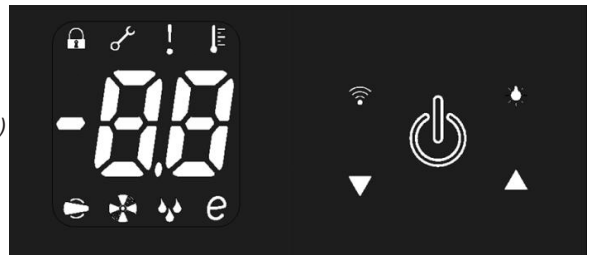

(Diskversjon)

(Enkelte ikoner og knapper er bare synlige under justering, når de aktiveres av parametere eller ved betjening/manuelt valg).

Brukerjusteringsmodus

Du må velge denne modusen for å foreta endringer i oppsettet.

Dette omfatter innstillingspunkt, tastelås og visning av sondetemperatur T1, 2 eller 3.

Trykk og slipp umiddelbart , deretter blinker knappene og samtidig.

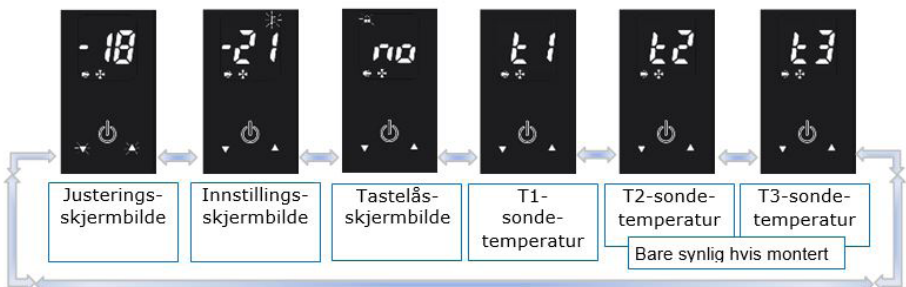

Trykk for å bla gjennom følgende skjermbilder:









Hvis du vil avslutte denne modusen, blar du tilbake til justerings-skjerm-bildet og trykker , eller venter i 30 sekunder til displayet går tilbake til normal visning med driftstemperatur.

Innstillingspunkt og andre modusjusteringer

Åpne justeringsmenyen som beskrevet over. Bruk knappen  eller  til å bla til modusen du vil justere, dvs. "Innstillingspunkt", som er den laveste temperaturen skapet kan kjøles ned til (displayet viser temperaturen og et blinkende/pulserende ikon ).





Hvis du vil justere verdien, trykker du og slipper . Ikonet  vises fast. Juster innstillingen med knappen  eller . Bekreft endringen ved å trykke og slippe  igjen. Neste modus vises automatisk.

Bla gjennom modusene med knappen  eller  til du kommer tilbake til justerings-skjerm-bildet, og trykk og slipp  for å lagre og avslutte.

Hvis displayet ikke brukes i løpet av 30 sekunder, går det tilbake til normalvisning uten at noen endringer lagres.

Innstilling av tastelås

Åpne "Tastelås"-skjerm-bildet som beskrevet over.

Skjermen blinker med valgt status, som er forhåndsinnstilt på "OFF", mens  blinker. Trykk og slipp  slik at  vises fast. (Hvis du endrer denne innstillingen med  slik at den viser "ON", låses tastaturet.  vises fast og det er ikke mulig å sette skapet i standby,

foreta manuell avriming, justere temperaturinnstilling, laste ned data eller slå på/av lysene på enheten. Du **må** bekrefte eventuelle endringer ved å må bekrefte eventuelle endringer ved å trykke  igjen slik at neste skjerm-bilde, "OFF" vises).

Lukk "Justeringsmodus" som beskrevet over.

Innvendig lys (hvis montert)

Lysene slås på ved å trykke og slippe  slik at lyset i knappen lyser fast.

Slå av ved å trykke og slippe , slik at lyset i knappen blinker/pulserer.

Hyller og støtter

G2-hyller for lav-, høy- eller kjøttemperaturskap består av to skuffer per hylle. Disse føres rett inn i baksiden av luftkanalene i skapet, og er støttet opp med hyllekneker i fronten.

Hyllene er standard gastronom-trådhyller som føres inn i skuffeskinnene. Fiskeskap leveres med faste skinner og fiskebeholdere, og vinskapp med nødvendig flaskestativ/-holder. Begge disse monteres i stedet for standardhyller.

Chef- og standardskuffer (kun på diskmodeller)

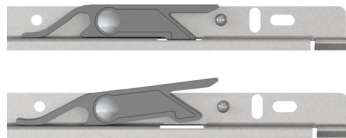

Fjerne en chef-skuff

Trekk skuffen helt ut. Løft utløerspaken på siden oppover (som vist i den andre illustrasjonen).

Når spaken er løftet, kan skuffen fjernes fra skinnene og disken.

Fjerne en standardskuff

Trekk skuffen helt ut. Løft skuffeskroget opp, og trekk det deretter mot deg igjen.

Matvarer

Dekk til alle matvarer, og skill rå og tilberedte matvarer fra hverandre for å unngå krysskontaminering.



Fylling og luftstrøm

Pass på at det ikke er mer enn 40 kg jevnt fordelte varer plassert på eller i hver hylle eller skuff. Sørg alltid for at luft kan sirkulere rundt/gjennom de lagrede varene.

Det viktig for optimal energieffektivitet at det tilstrekkelig luftstrøm rundt hyllekantene og rundt alle lagrede varer. Ingen varer må lagres på bunnen i enheten. Dette gjelder alle modeller.

Dør- og skuffelås

Døren eller skuffen låses ved å sette inn nøkkelen og dreie den 90°. Drei nøkkelen i motsatt retning for å låse opp.

Avriming

Alle Foster G2-skap er utstyrt med helautomatisk avrimingssystem for å sikre at fordamperspelen er fri for is under normal bruk. Smeltevannet fordampes enten ved hjelp av varmen fra kjølesystemet eller et separat elektrisk varmeelement (avhengig av modell og konfigurasjon).

Hvis du vil aktivere manuell avriming - mens skapet er i "driftsmodus", holder du inne  i 5 sekunder. Displayet blir tomt etter 3 sekunder, og slås på igjen etter ytterligere 2 sekunder. Deretter foretas en avriming (avhengig av underliggende driftsparametere), som avsluttes automatisk.

Rengjøring og vedlikehold

Viktig: Før rengjøring må enheten settes i standby, og strømforsyningen kobles fra. Støpselet må ikke settes inn eller trekkes ut med våte hender. Skapet kobles til strøm igjen først når rengjøringen er ferdig og enheten er tørr..

Bruk alltid egnet personlig verneutstyr.

Regelmessig vedlikehold:

- > Fjern alle varer og hyller (pass på kalde og skarpe komponenter) fra enheten ved behov. Rengjør utvendige og innvendige flater med et mildt, flytende rengjøringsmiddel. Følg alltid instruksjonene på pakken. Tørk av overflatene med en klut fuktet med rent vann. Bruk aldri stålull, skuresvamp/-pulver eller svært alkaliske rengjøringsmidler, dvs. blekemidler, syre og klor.
- > Alle pakninger må inspiseres regelmessig og skiftes hvis de er skadet. Rengjør ved å tørke av med en klut fuktet med varmt såpevann etterfulgt av en ren, fuktig klut. Tørk grundig av til slutt.
- > Hyllene og hyllefestene kan fjernes for rengjøring. Hyllene tåler oppvaskmaskin, men de loddrette støttene må rengjøres med varmt såpevann og deretter skylles og tørkes.
- > **Rengjøre kondensatoren**
Vedlikehold utføres regelmessig eller ved behov av kompetent/kvalifisert personale.

Tradisjonell spole med kjøleribber



4 til 6
uker

+Stayclear-spole



12 til 18
uker

Hvis det fortsatt er vanskelige fettflekker på eller i kondensatoren, kontakter du leverandøren for å få utført full service (dette koster vanligvis penger). Hvis kondensatoren ikke vedlikeholdes, kan det føre til at garantien på kondensatoreneheten blir ugyldig, og til feil på motoren/kompressoren. Bruk ikke stålbørste til å rengjøre kondensatoren.

Tradisjonell kondensatorspole med kjøleribber

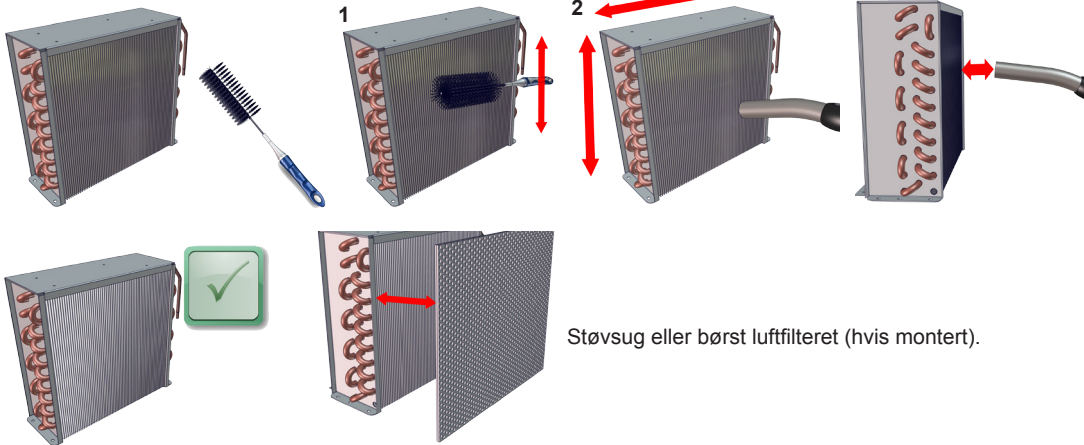

+Stayclear kondensatorspole

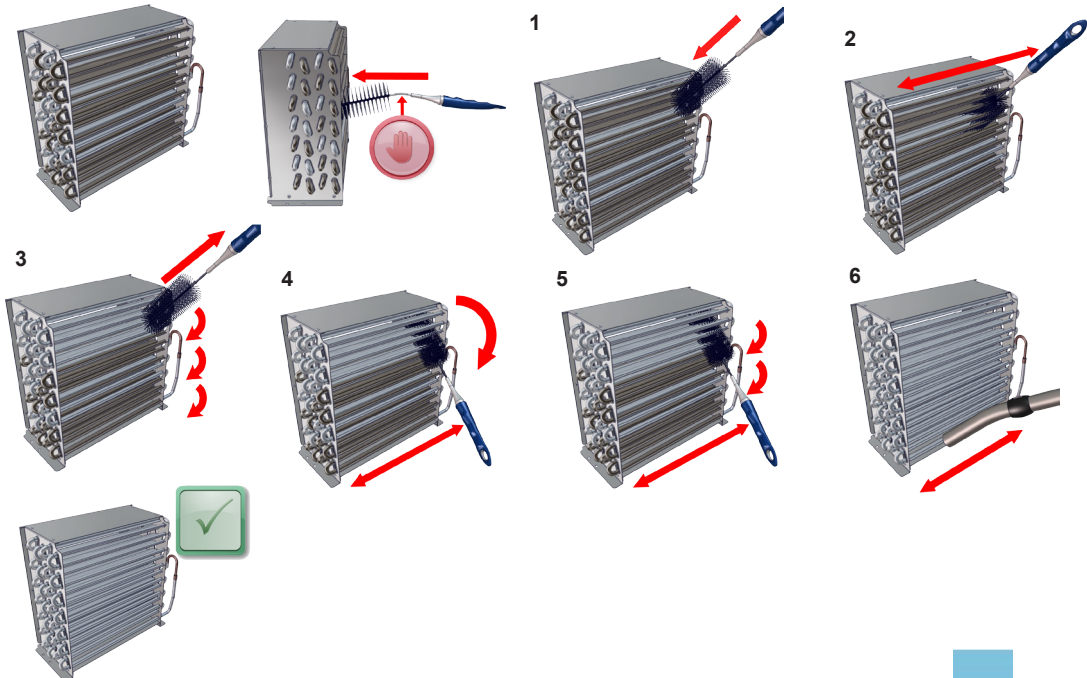

Monteringsanvisning for gummiføtter

Med gummiføttene er det mulig å plassere en hylle nederst på skapet.

Føttene hektes ganske enkelt fast på hyllen, som vist nedenfor

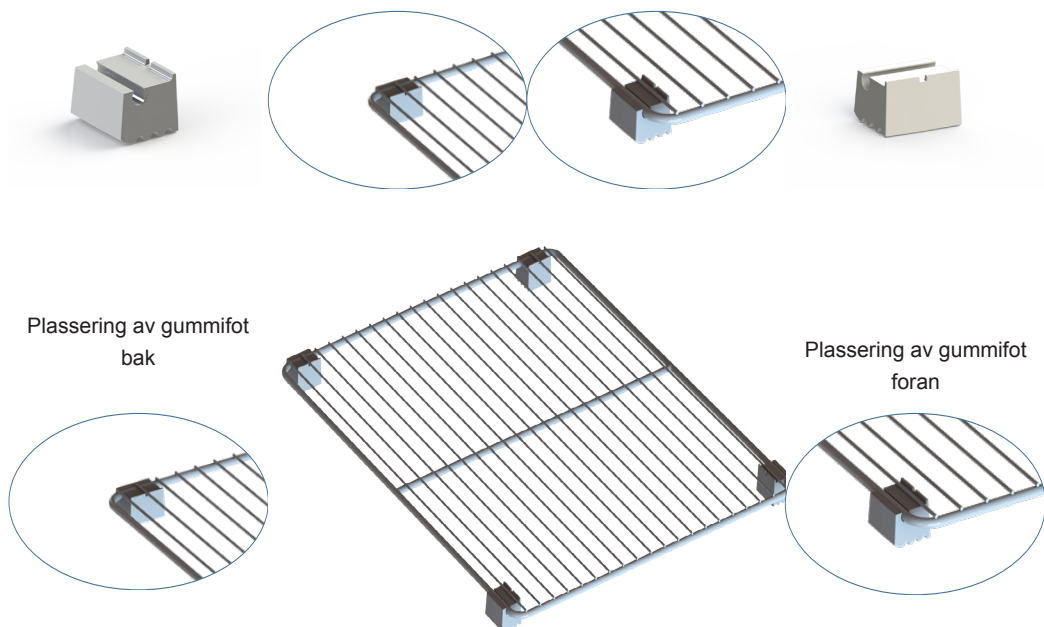

Etter at gummiføttene er festet, settes hyllen i bunnen av enheten



Feilsøking

Alarmer/advarsler

Alarm for lav temperatur	L0	Varsel om rengjøring av kondensator#	CL
Alarm for høy temperatur	h1	Alarm for høy kondensatortemperatur #	hc
T1-luftsondefeil	E1	Alarm for høyt trykk #	HP
T2-fordampersondefeil #	E2	Åpen dør-alarm #	do
T3-kondensatorsondefeil #	E3	Strømbrudd #	PF

Viser bare for modeller med funksjonen og hvis funksjonen er aktivert.

Advarsel ved strømbrudd

'PF' vises, alarmen lyder og ! vises hvis det har forekommet et strømbrudd som har påvirket den innvendige temperaturen i skapet (gjelder ikke enheter som er i standby-modus).

Når strømmen er tilbake, slås skapet på igjen og temperaturen justeres etter behov.

Advarselen høres og vises ! til du avbryter alarmen ved å trykke og slippe **⏻**.

Vi anbefaler å kontrollere innholdet i enheten.

Kontroller følgende før du kontakter leverandøren:

- Støpselet står i stikkontakten og strømforsyningen er på, dvs. er styreenheten tent?
- Kontroller om enheten er i standby-modus
- Sikringen til skapet er intakt
- Skapet er riktig plassert, slik at kaldluft- eller varmluftkilder ikke påvirker funksjonen
- Kondensatoren er ikke tilstoppet eller skitten
- Varene er plassert riktig i enheten
- Avriming pågår ikke eller er ikke påkrevd

Hvis du ikke finner årsaken til feilen, kobler du fra strømforsyningen til enheten og kontakter leverandøren. Oppgi modell og serienummer ved serviceforespørsler. Du finner disse opplysningene på den sølvfargede etiketten på insiden av enheten (begynner med E.....).



Require another language?

This manual is also available for download in the following languages:



English

GB

To download please visit www.foster-spares.com and select the appropriate model of refrigerator/ freezer.



>Page Left Blank Intentionally<



UK Head Office

Foster Refrigerator
Oldmedow Road
Kings Lynn
Norfolk
PE30 4JU

a Division of ITW (UK) Ltd

Tel: +44 (0)843 216 8833

Fax: +44 (0)843 216 4707

Email: support@foster-uk.com

Website: www.fosterrefrigerator.co.uk