



FADPRT2



By Appointment to Her Majesty
Queen Elizabeth II
Suppliers of Commercial Refrigeration
Foster Refrigerator, King's Lynn

Nederlands



Originele bedienings- en installatiehandleiding



Een onderdeel van ITW Ltd
Foster Refrigerator
Oldmedow Road

King's Lynn
Norfolk, PE30 4JU

Verenigd Koninkrijk

Telefoon: +44 (0)843 216 8800

Fax: +44 (0)843 216 4700

E-mail: support@foster-uk.com

www.fosterrefrigerator.co.uk



Klimaatklasse

De op het typeplaatje aangegeven klimaatklasse toont de temperatuur en vochtigheid waarbij dit apparaat is getest ten behoeve van het vaststellen van waarden in lijn met Europese normen.









Belangrijke opmerking voor de installateur:

Dit document moet aan de gebruiker worden gegeven omdat hierin belangrijke richtlijnen staan over werking, inladen, reiniging en algemeen onderhoud. Het is raadzaam dit document ter referentie te bewaren.

Elektrische veiligheid

Foster Refrigerator adviseert het apparaat op de stroomvoorziening aan te sluiten via een aardlekschakelaar, zoals een stopcontact dat beschermd is met een reststroomonderbreker (RCCB) of reststroomonderbreker met ingebouwde overstrombeveiliging (RCBO).

Algemene veiligheid

-  Bewaar in dit apparaat geen explosieve stoffen, zoals spuitbussen met een brandbaar drijfgas.
-  Houd alle ventilatieopeningen van het apparaat of in de constructie van een inbouwunit vrij van obstakels.
-  Gebruik geen elektrische apparaten in het bewaarcompartiment.
-  Het apparaat is luchtdicht afgesloten als de deur dicht is. Daarom is het te allen tijde streng verboden levende wezens op te bergen of 'op te sluiten' in het apparaat.
-  Het verplaatsen van het apparaat moet gebeuren door deskundig personeel waarbij de stabiliteit van de apparatuur te allen tijde behouden moet blijven.
-  Het geluidsemissieniveau van dit apparaat is 63 dB(A).
-  Indien de stroomkabel is beschadigd, moet deze worden vervangen door de fabrikant, een servicemonteur van de fabrikant of vergelijkbaar gekwalificeerd persoon.
-  Langdurig contact tussen onbedekte lichaamsdelen en koude oppervlakken moet worden vermeden. De juiste persoonlijke beschermingsmiddelen moeten te allen tijde worden gebruikt.

Afvoervoorschriften

Omdat deze kasten onderdelen bevatten die schadelijk zijn voor het milieu, moeten zij op een verantwoorde manier worden afgevoerd. Alle kasten moeten afgevoerd worden door erkende en geregistreerde afvalbedrijven, en in overeenstemming met de nationale wet- en regelgeving.

Inleiding

Foster, Automatisch, Ontdooien, Rijzen, Vertragen. 2 trolleys

De pizzabewerking biedt drie mogelijkheden:

1. Volautomatisch programma met alle drie de functies.
2. Handmatig ontdooi-/bewaarprogramma.
3. Handmatig rijz-/vertraagprogramma.

Het kast is zodanig ontworpen dat deze ruimte biedt aan twee speciale pizzatrolleys.

Het bedieningssysteem geeft voor elke functie de tijd en temperatuur weer, zodat de gebruiker de status van het proces kan bepalen.

Installatie-instructies

Deze units dienen te worden geïnstalleerd door een deskundig persoon en de betreffende praktijkrichtlijnen nageleefd zodat een veilige installatie wordt gewaarborgd.

De panelen van de pallet nemen

De kasten zijn modulair gebouwd, waarbij de wandpanelen en bijbehorende items bij levering zijn verpakt in krimpfolie. Dit omhulsel moet worden verwijderd, zodat de banden kunnen worden doorgeknipt en alle componenten kunnen worden uitgenomen en voorafgaand aan plaatsing op schade kunnen worden gecontroleerd op een praktische plaats.

Mogelijk zijn er meerdere kratten. Controleer deze alle zoals hierboven aangegeven.

Installatie van panelen en apparatuur

De volgende instructie wordt aanbevolen als installatiemethode.

Het plafondpaneel wordt geleverd met het koelsysteem/de verwarmers hierop voorgemonteerd en is klaar voor installatie zodra de wandpanelen zijn opgebouwd.

De kasten hebben geen bodem en dienen daarom te worden gemonteerd op een schone, vlakke vloer. De wandpanelen worden aan de vloer bevestigd door deze in een pvc U-profiel te plaatsen. Dit wordt op lengte en in verstek gezaagd geleverd en moet voorafgaand aan de installatie worden bevestigd op de vloer.

Locatie

Plat, vlak, schoon, stevig oppervlak.

Dit apparaat is voorzien van een opzetsysteem waarvoor minimaal 300 mm ruimte vrij moet zijn boven de unit.

Paneelindeling en afmetingen

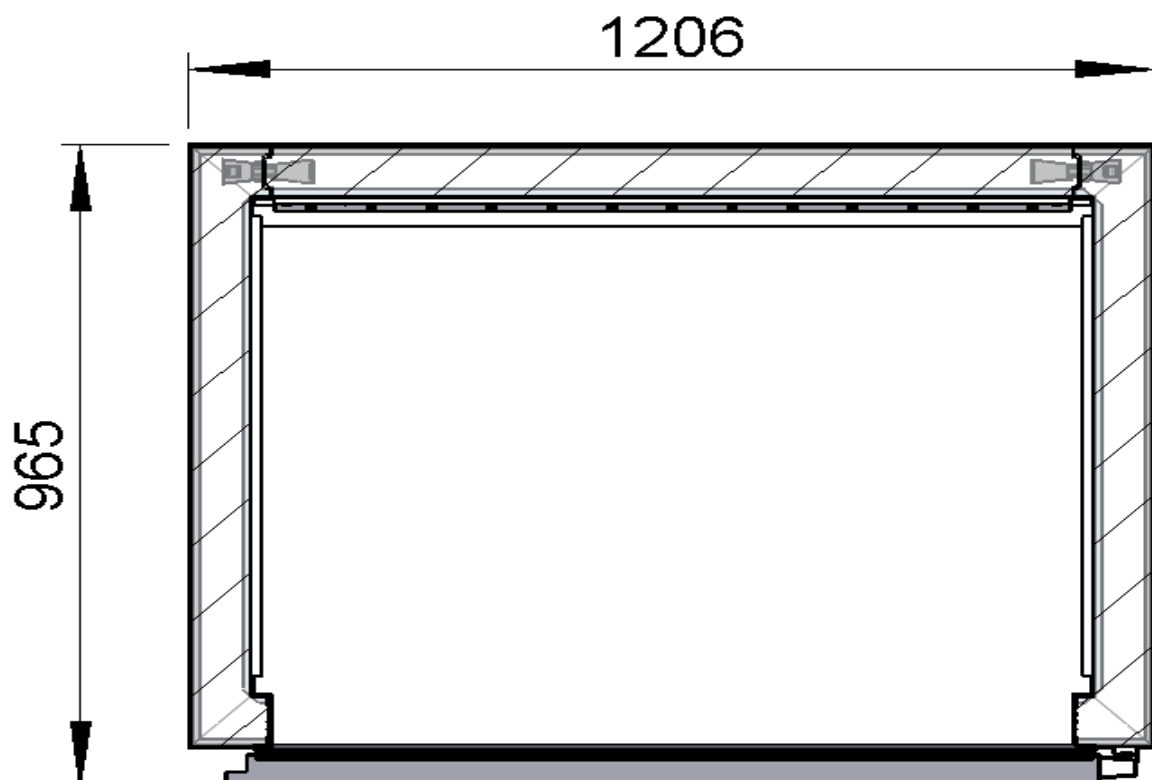

Plafondpaneel met koelsysteem/verwarmer

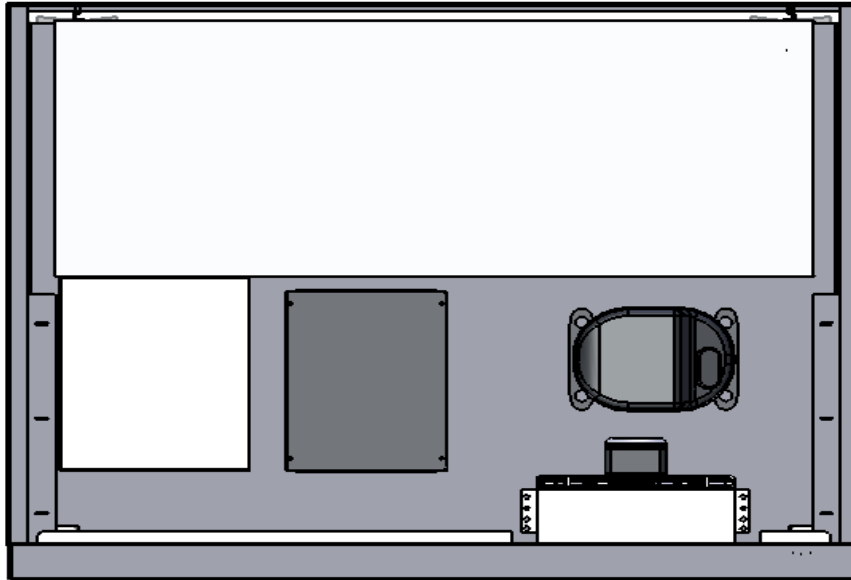

Afmetingen kast

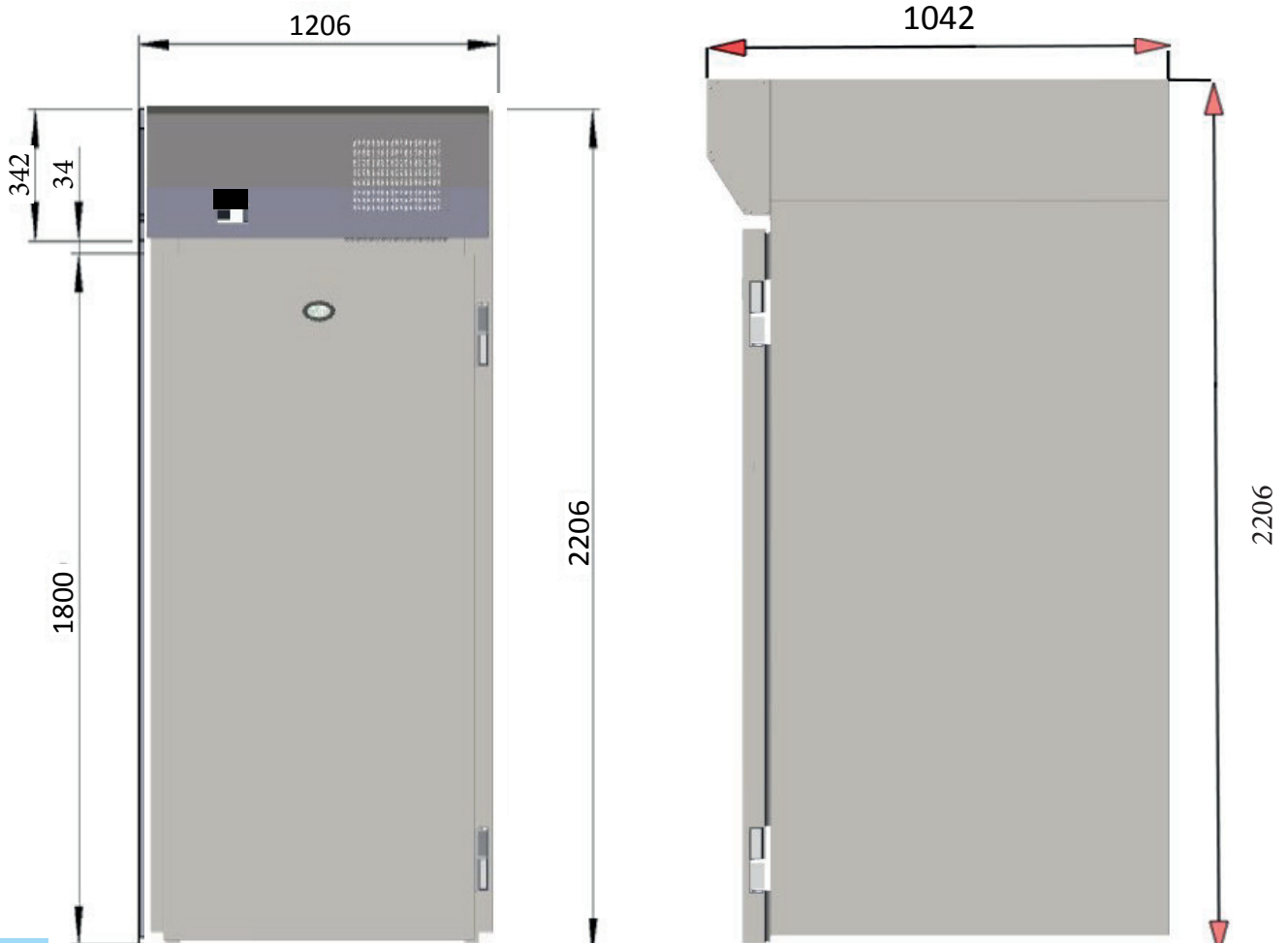

Bevestiging U-profiel

Het U-profiel is op de juiste lengtes gezaagd. Gebruik de meegeleverde kartonnen sjabloon om het profiel op de vloer te positioneren.

De buitenmaten van de koelruimte zijn 1206 mm breed x 1042 mm diep.

Het is belangrijk dat het U-profiel goed haaks wordt gemonteerd zodat de panelen in elkaar vergrendelen wanneer deze in het profiel worden geplaatst.

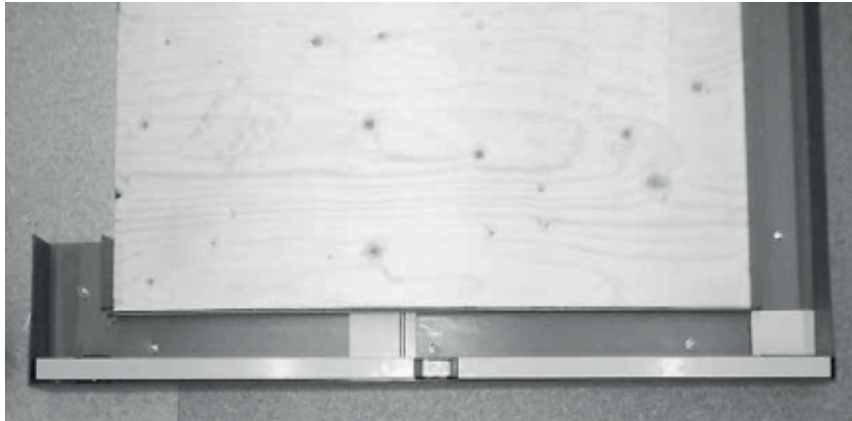

Aanbevolen wordt op vloerniveau een tolerantie van maximaal 3 mm aan te houden, aangezien dit de juiste plaatsing van de panelen kan beïnvloeden.

Controleer het vloerniveau aan alle vier de zijden met een waterpas.

Gebruik zo nodig vulplaatjes om eventuele onregelmatigheden in de vloer op te vullen.

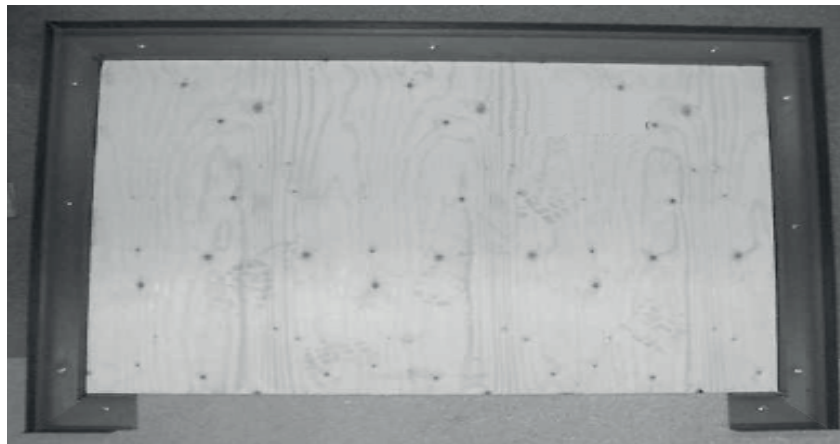

Zodra u er zeker van bent dat het U-profiel waterpas staat, kan het geheel met pluggen of nagels op zijn plek worden bevestigd. Zorg hierbij dat de rand tussen de vloer en het profiel wordt afgedicht met siliconenkit om binnendringing van vocht te voorkomen. Breng aan de binnenzijde van het profiel een speciale kitafdichting aan zodat een dampdichte afsluiting ontstaat wanneer de panelen worden geplaatst.

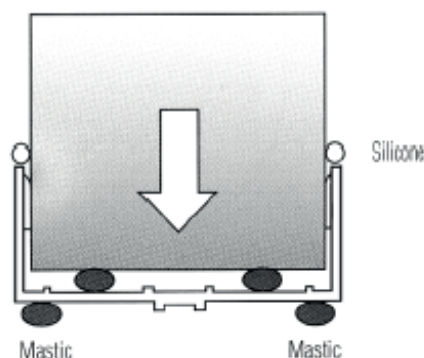

Montage van de wandpanelen

Opmerking: Er is geen bovendorpel voor de deur, omdat die integraal onderdeel is van het plafondpaneel. Plaats het zijpaneel in het profiel en breng een strook kit aan (zie afbeeldingen) om een dampdichte afsluiting te creëren. Plaats het achterpaneel in het profiel. De panelen kunnen nu in elkaar worden vergrendeld (zie afb. 2). Herhaal dit proces voor de resterende panelen totdat alle panelen in elkaar vergrendeld zijn.

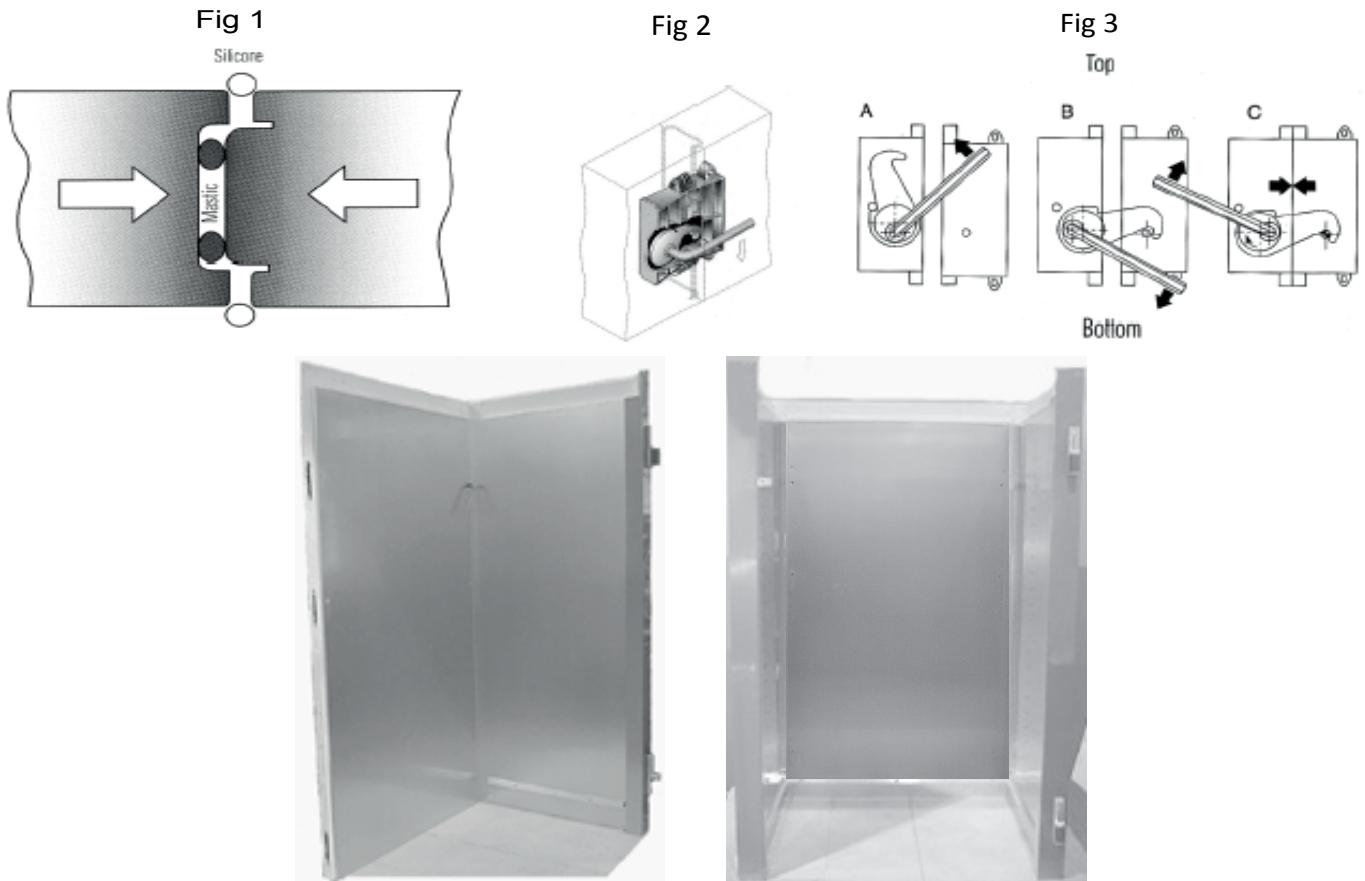

Het plafondpaneel aanbrengen

De wandpanelen zijn aan de bovenkant voorzien van een uitsparing waarin het plafondpaneel valt. Breng kit aan in de uitsparing zodat een goede dampdichte afsluiting ontstaat zodra het paneel is aangebracht.

Draai de schroeven die het voorpaneel aan de zijpanelen bevestigen iets los en laat het op het plafondpaneel rusten, zodat de verbindingkabels niet beschadigd raken. Zie hieronder. Licht het plafondpaneel in zijn geheel op en laat het zakken in de uitsparing bovenop.

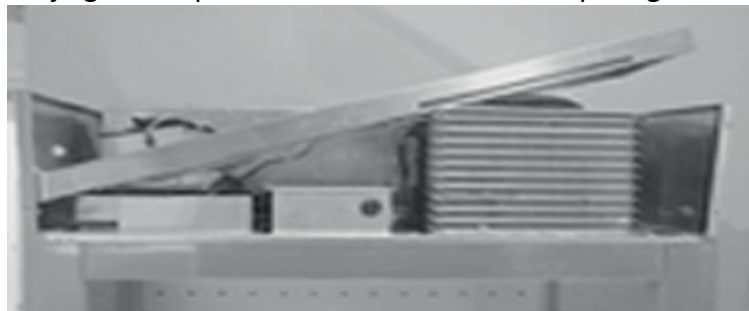

Als het plafondpaneel op zijn plaats zit, bevestigt u de gegalvaniseerde hoekbeugel op zijn plaats (zie afb. 4). Vastzetten met de meegeleverde schroeven (zie afb. 5 en 6).

Fig 4



Fig 5



Fig 6



Wanneer het plafondpaneel eenmaal op zijn plaats is bevestigd, dicht u de binnennaden af met siliconenkit.

Steek de afdekdopjes in de vergrendelingsgaten.

Het achterste luchtkanaal monteren

1) Controleer vóór het monteren van het achterste luchtkanaal of het luchtretourkanaal correct is gemonteerd in de flensrand van de spoellekbak, zie afb. 7.

2) Plaats het luchtkanaal tegen de achterwand van de kast en steek het in de ruimte tussen het luchtretourkanaal en de achterkant van de kast tot een diepte van 10 mm (afb. 7). Ter plaatse vastzetten met de bijgeleverde zelftappende schroeven.

Fig 7

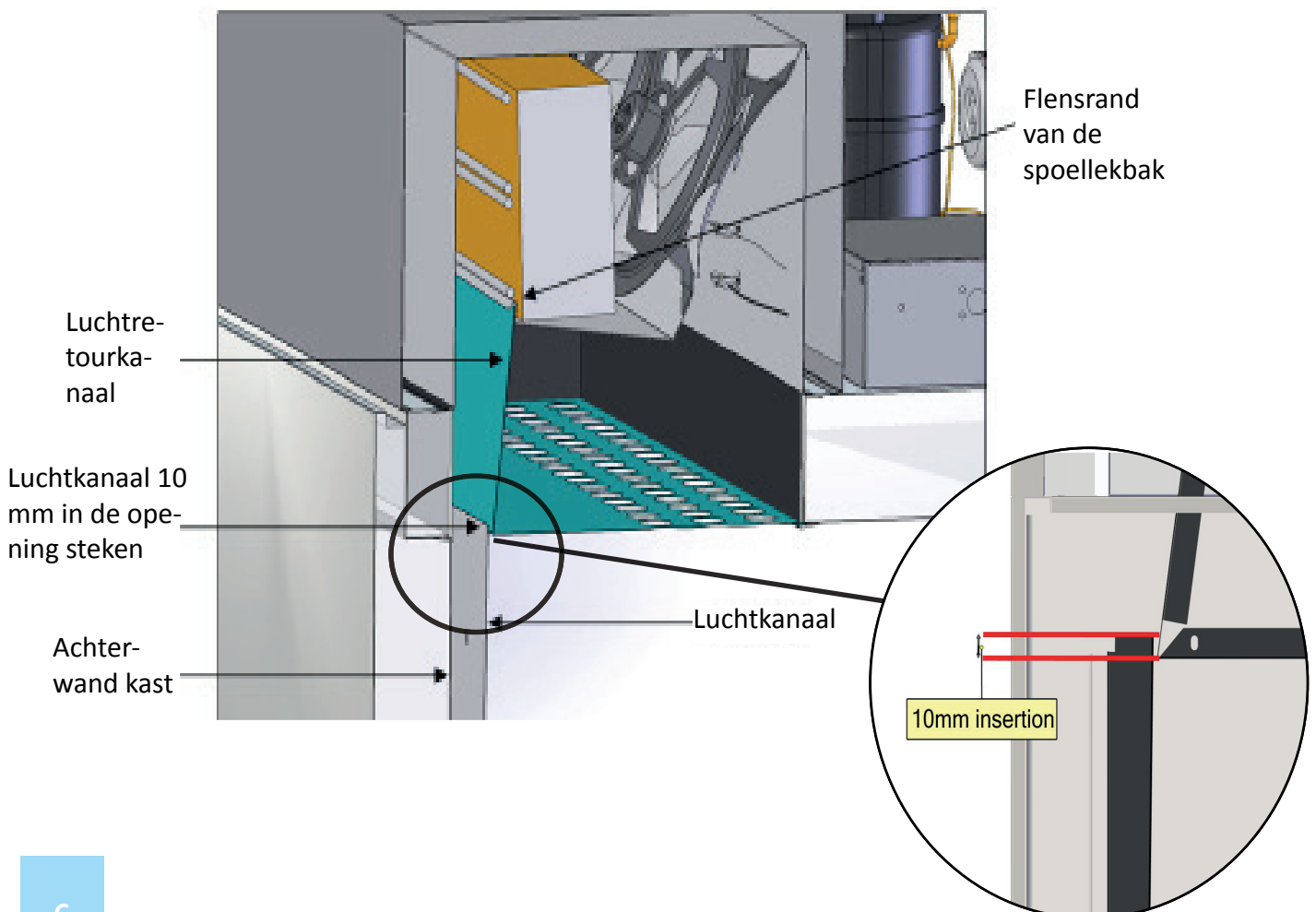

De deur monteren

Houd de deur in een hoek van 90° ten opzichte van de kast en laat hem op de scharnieren zakken. Zie afb. 10 voor de juiste uitlijning van de scharnieren in gesloten positie. Controleer of de deur haaks ten opzichte van de kast hangt.

Fig 8



Fig 9



Fig 10



Plaats de scharnierkap terug en controleer of de bovenkant van de deur op een lijn ligt met de onderkant van de scharnierkap.

Volg de procedure in omgekeerde volgorde om de deur uit te nemen.

Na het inhangen van de deur controleert u het deurrubber. Zorg dat dit volledig aansluit tegen de deurlijst. Controleer tevens of de rubberen strip aan de onderkant van de deur contact maakt met de vloer (zie afb. 11).

Fig 11

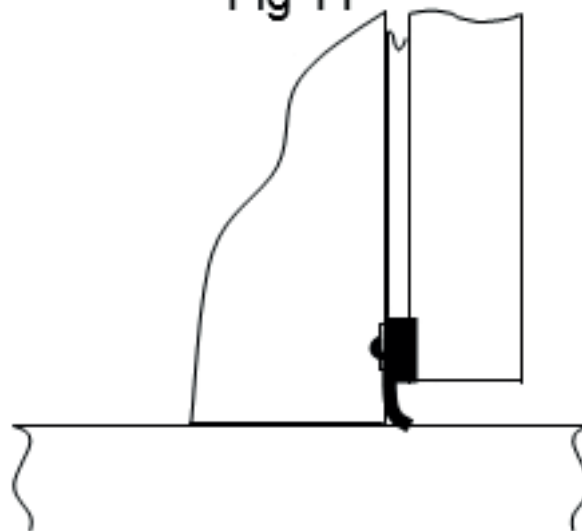

Belangrijke opmerking!

Indien het plafondpaneel tijdens de installatie is gekanteld, mag het product gedurende 24 uur niet worden ingeschakeld.

Bedieningsinstructies

Overzicht display

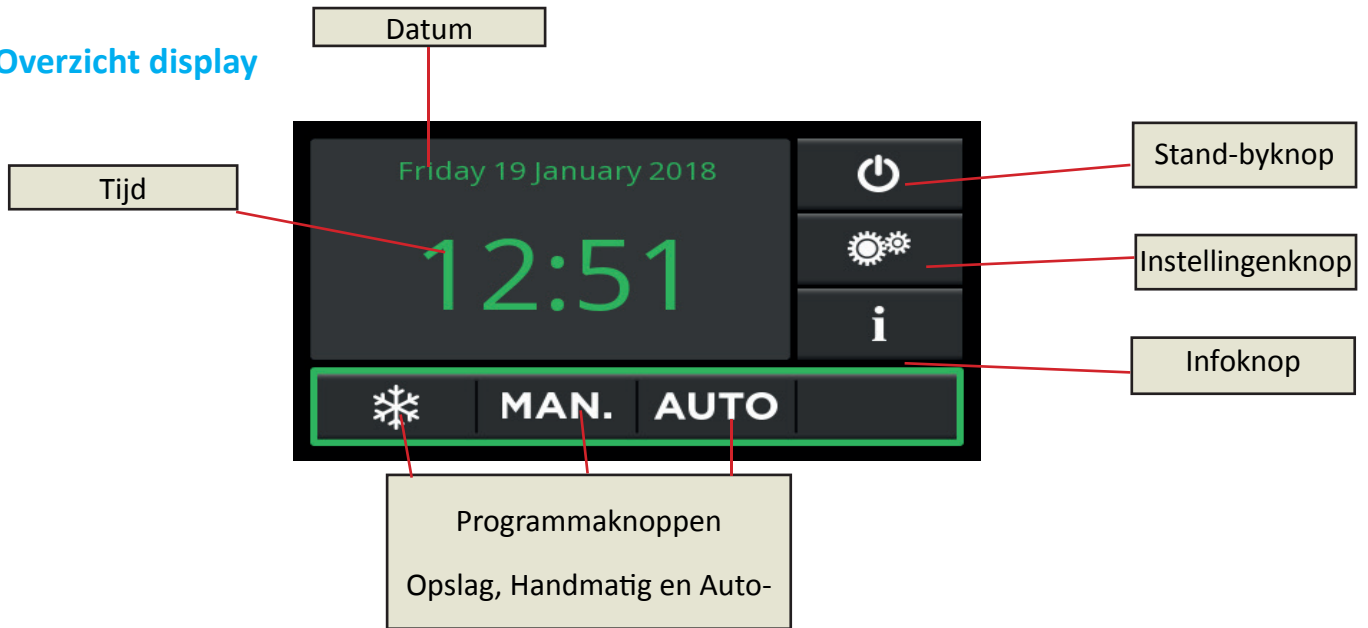

Voor een duidelijk zichtbare en zeer begrijpelijke indeling voor de gebruiker is het displayscherm voorzien van een 'signaalkader', een kleurcode met fasegebonden betekenissen, zoals:



Groen – Normale bedieningsmodus - geen tussenkomst vereist.



Geel – Programma wordt uitgevoerd - geen tussenkomst vereist.



Rood – Proces- of systeemstoring - tussenkomst van de gebruiker vereist.

Van 'Aan' naar 'Stand-by' schakelen

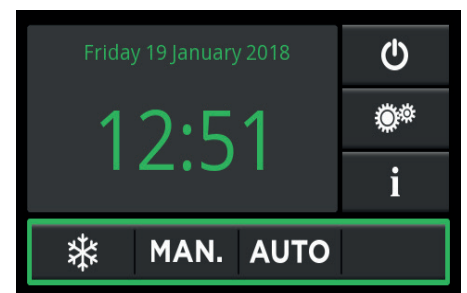
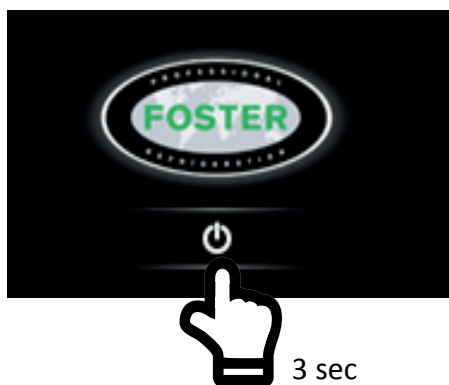

Naar Stand-by schakelen





Tijd en datum wijzigen

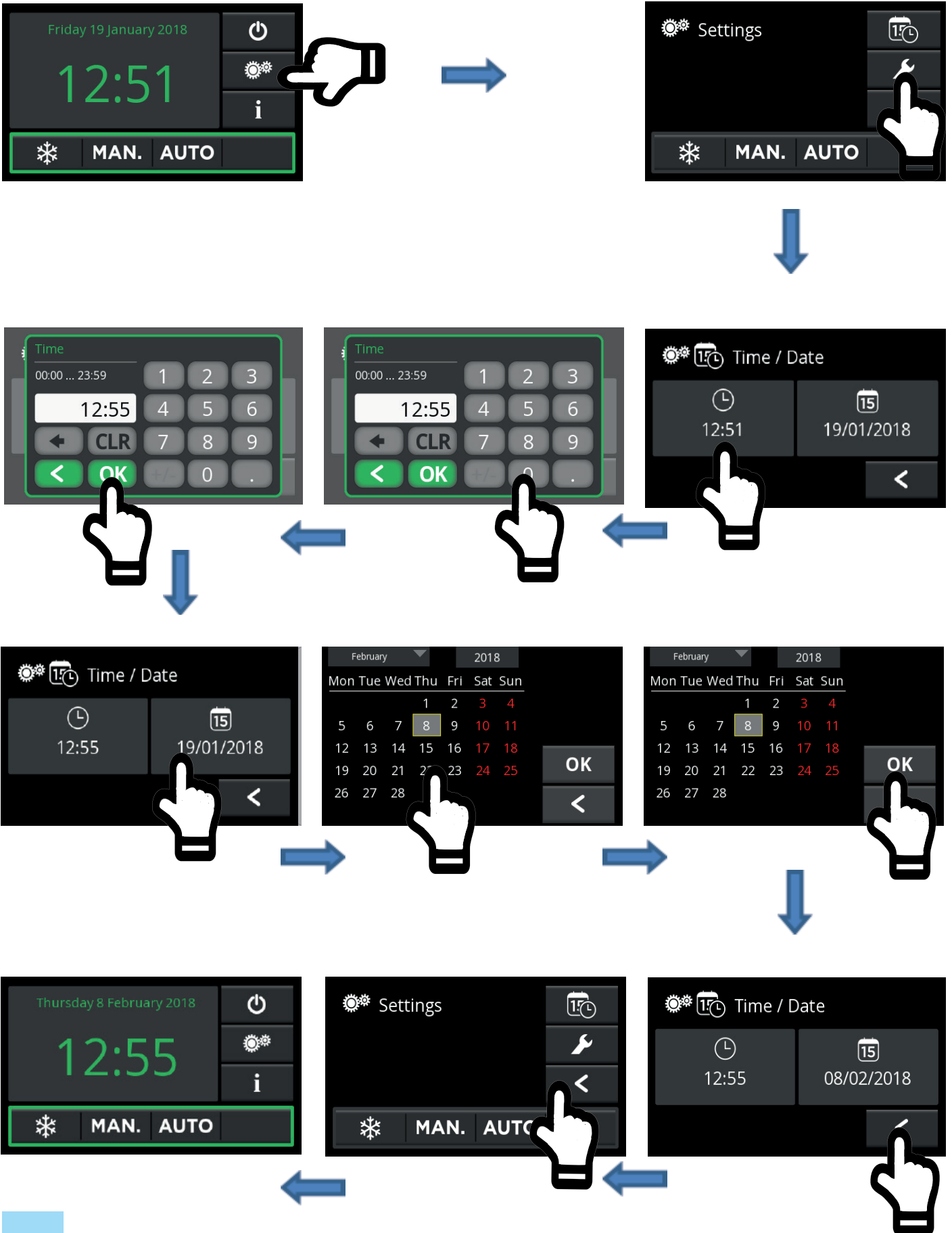

Een handmatig rijprogramma starten

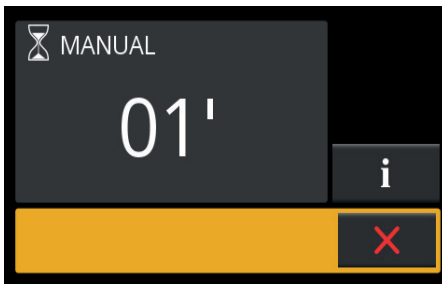
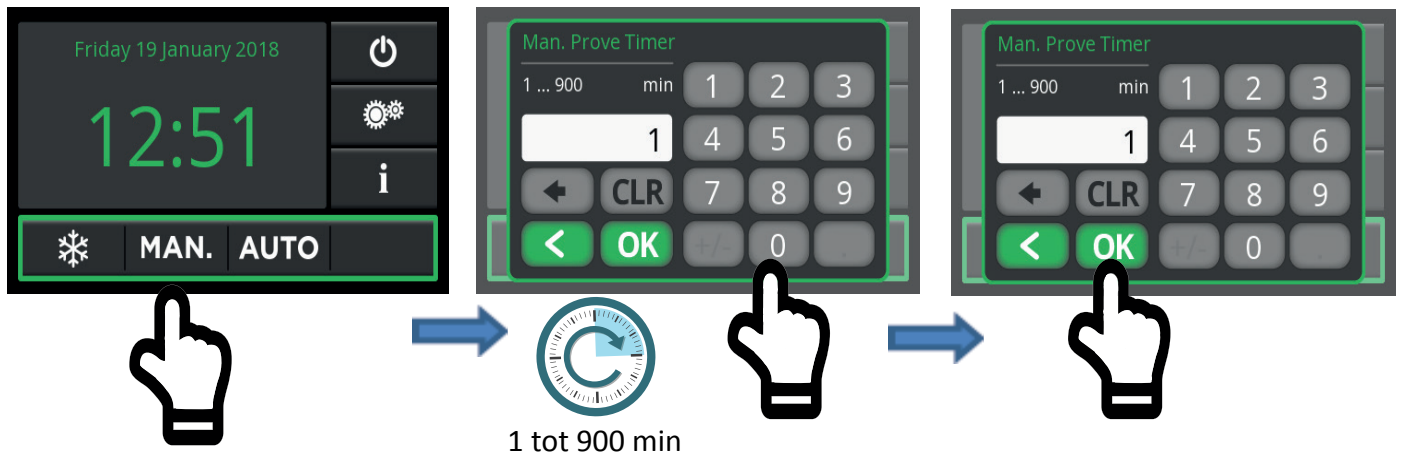

Display tijdens programma

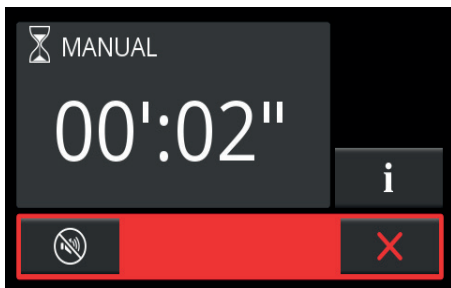
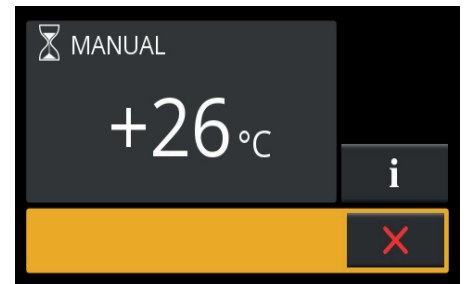

2 minuten

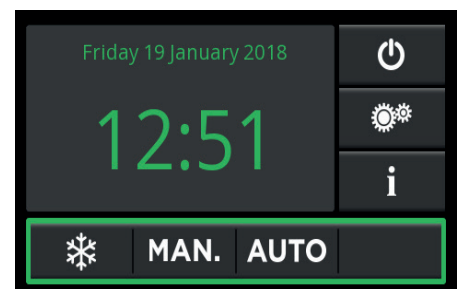

Een geactiveerd handmatig rijprogramma annuleren

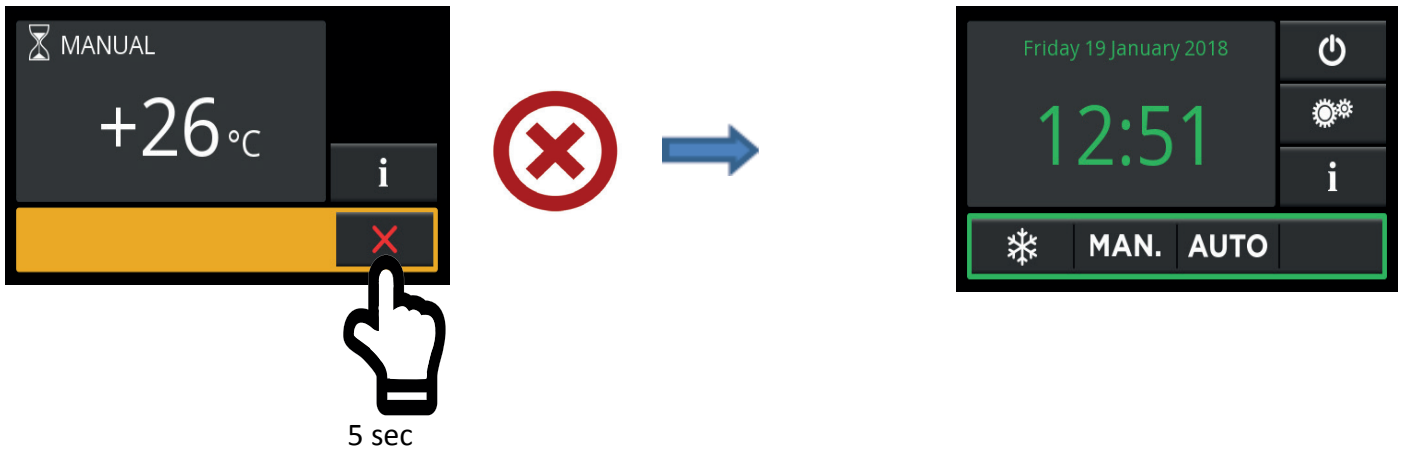

De temperatuurinstelling voor het handmatige rijprogramma wijzigen en de cyclus starten

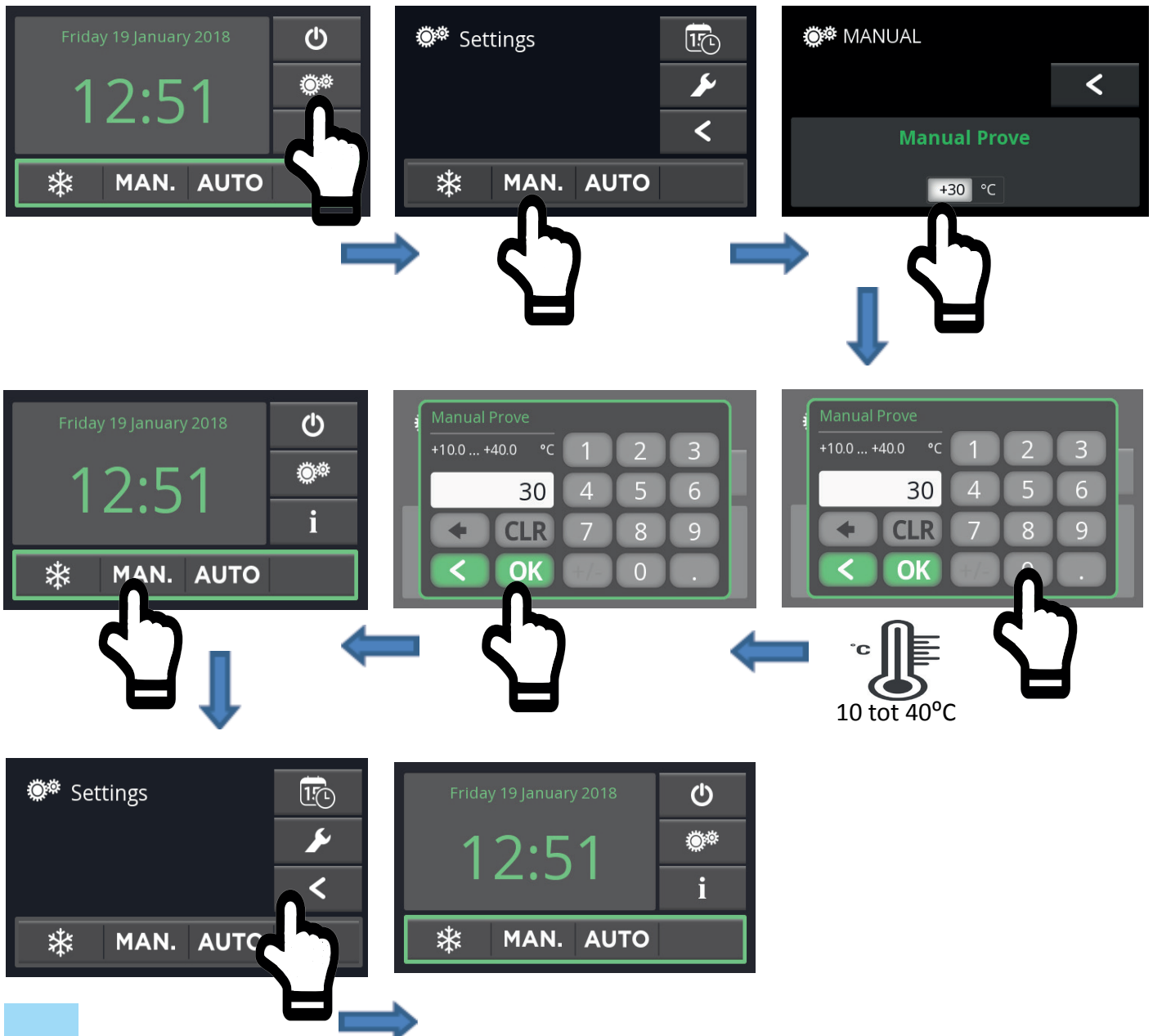



Een automatisch rijprogramma selecteren

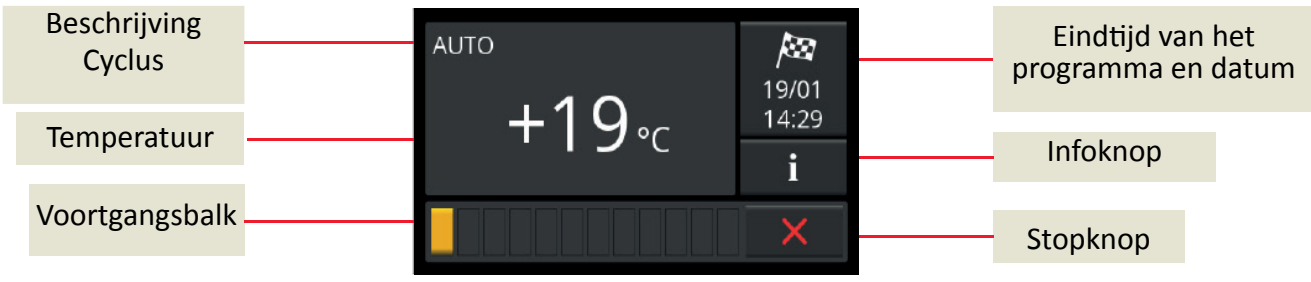
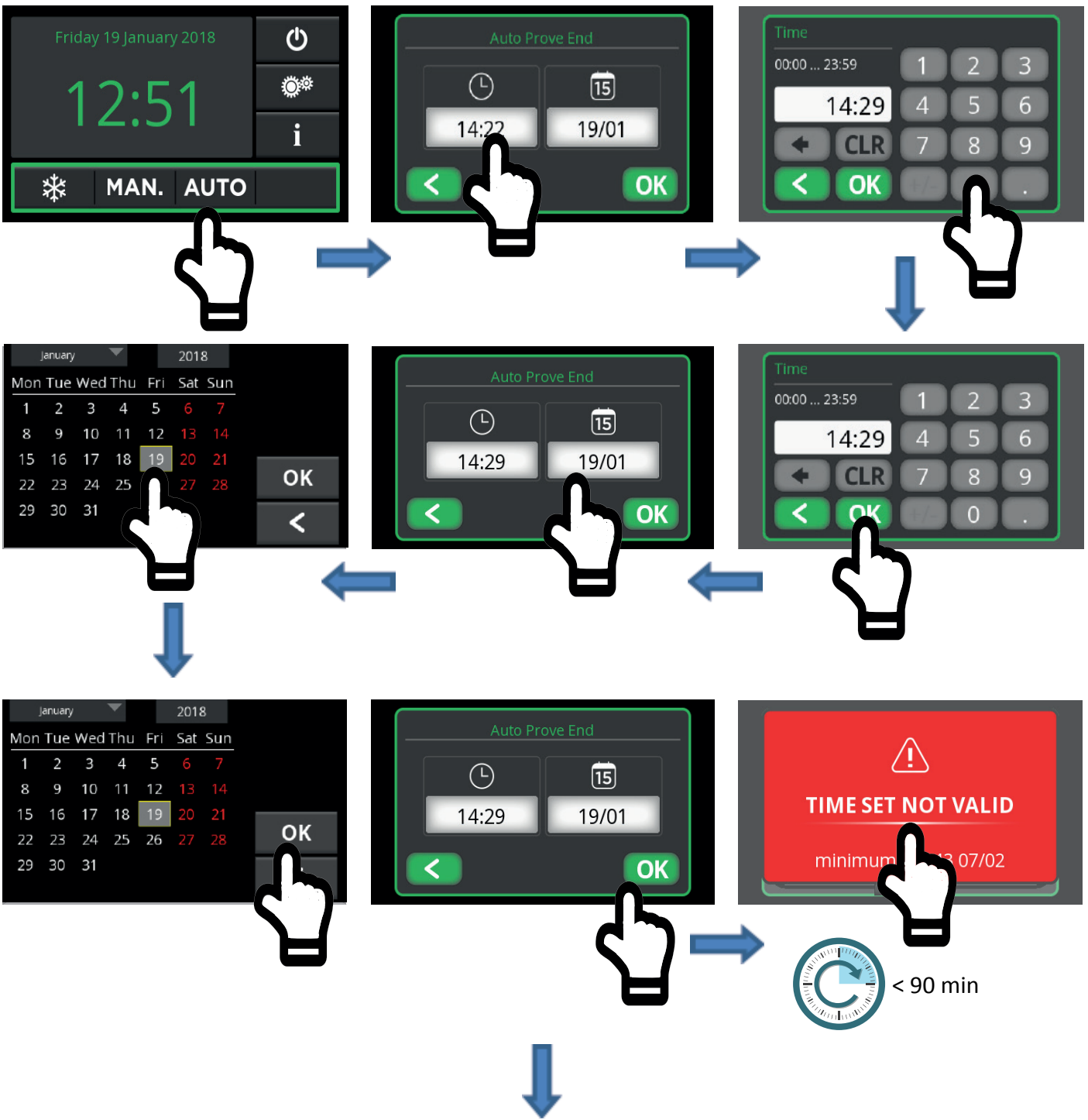



Een automatisch rijprogramma annuleren

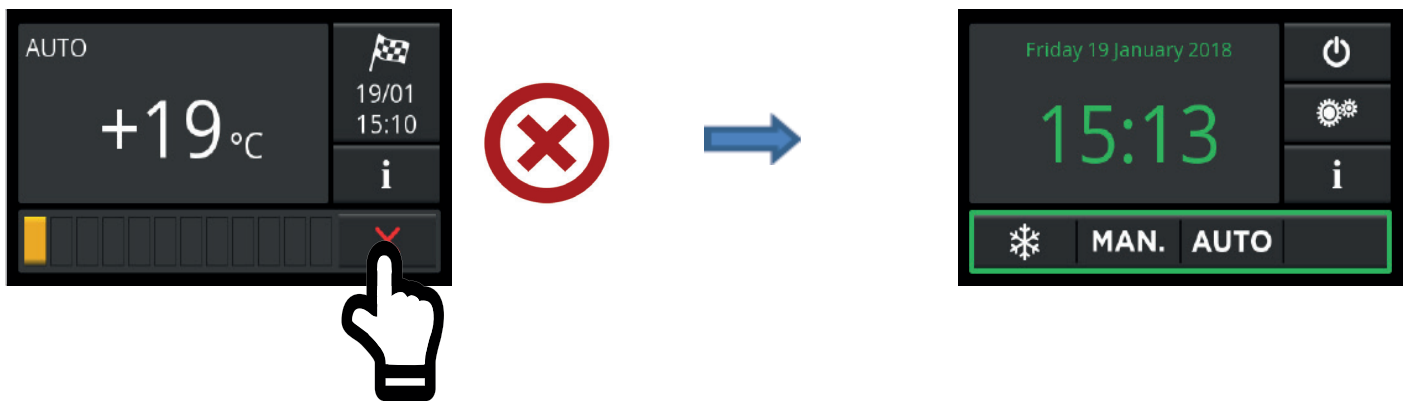

De instellingen voor een automatisch rijprogramma wijzi-

Opslag

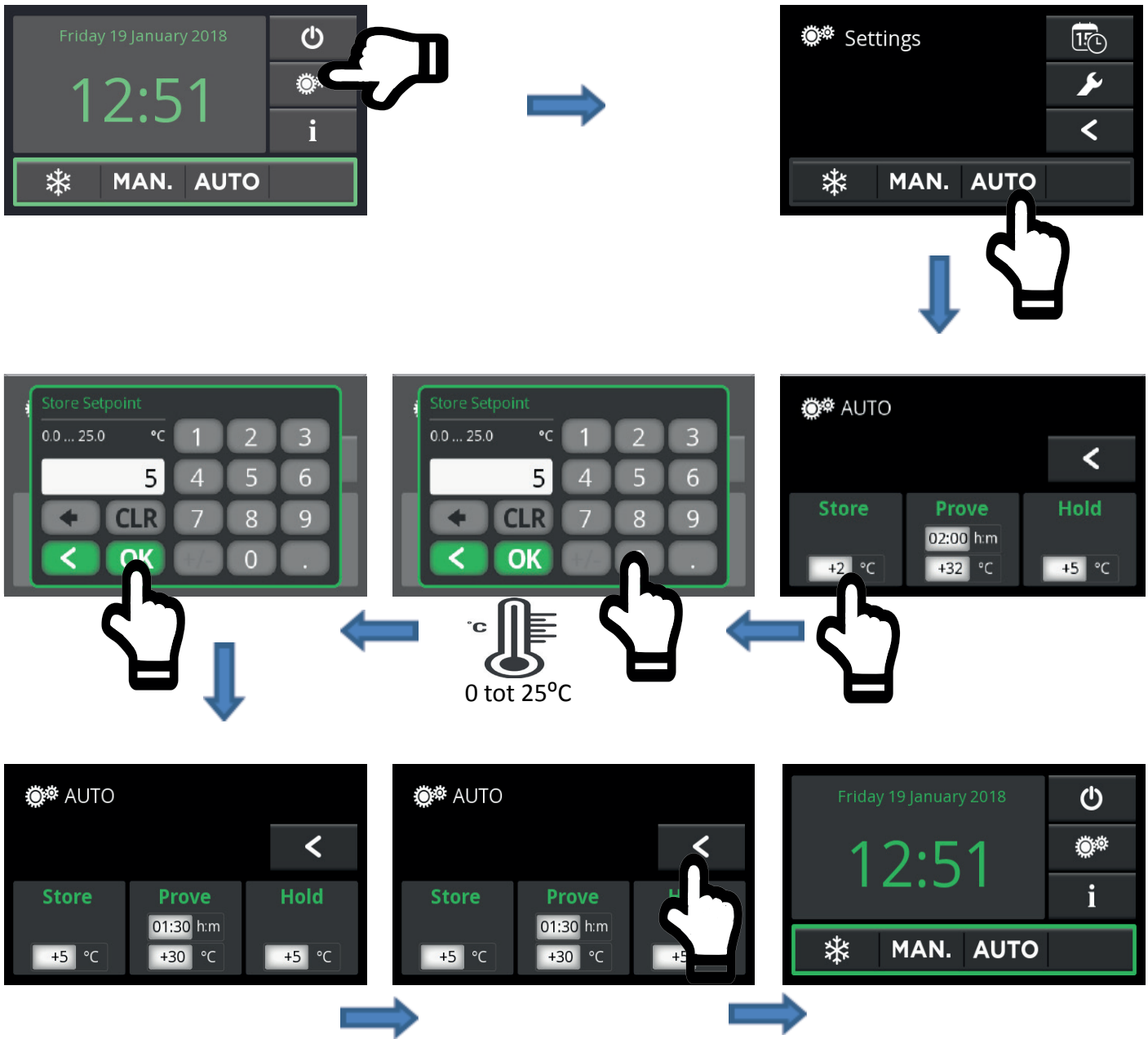

Rijstijd

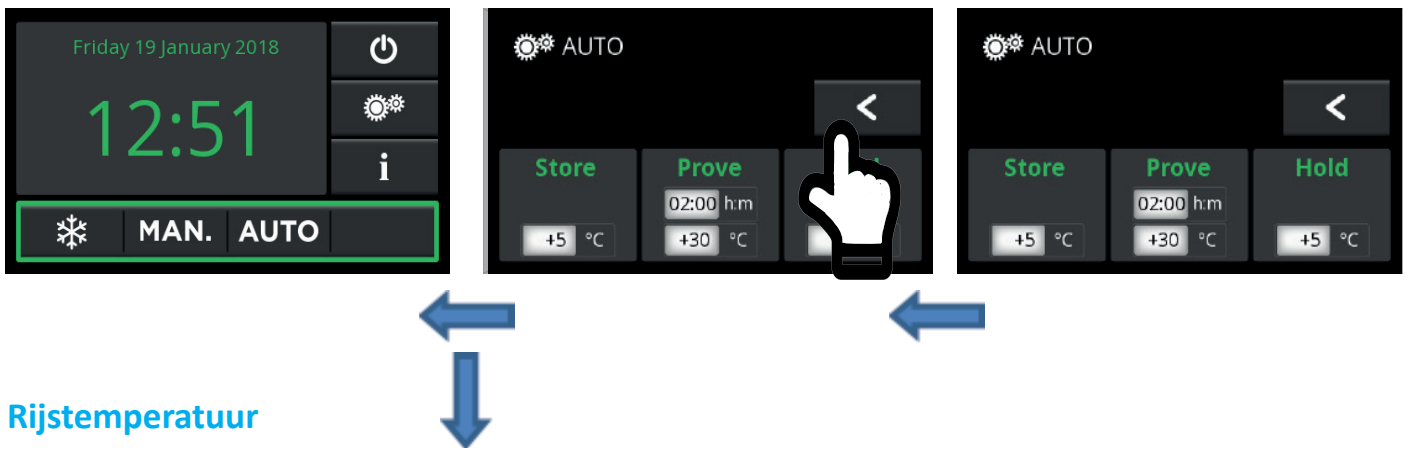

Rijstemperatuur

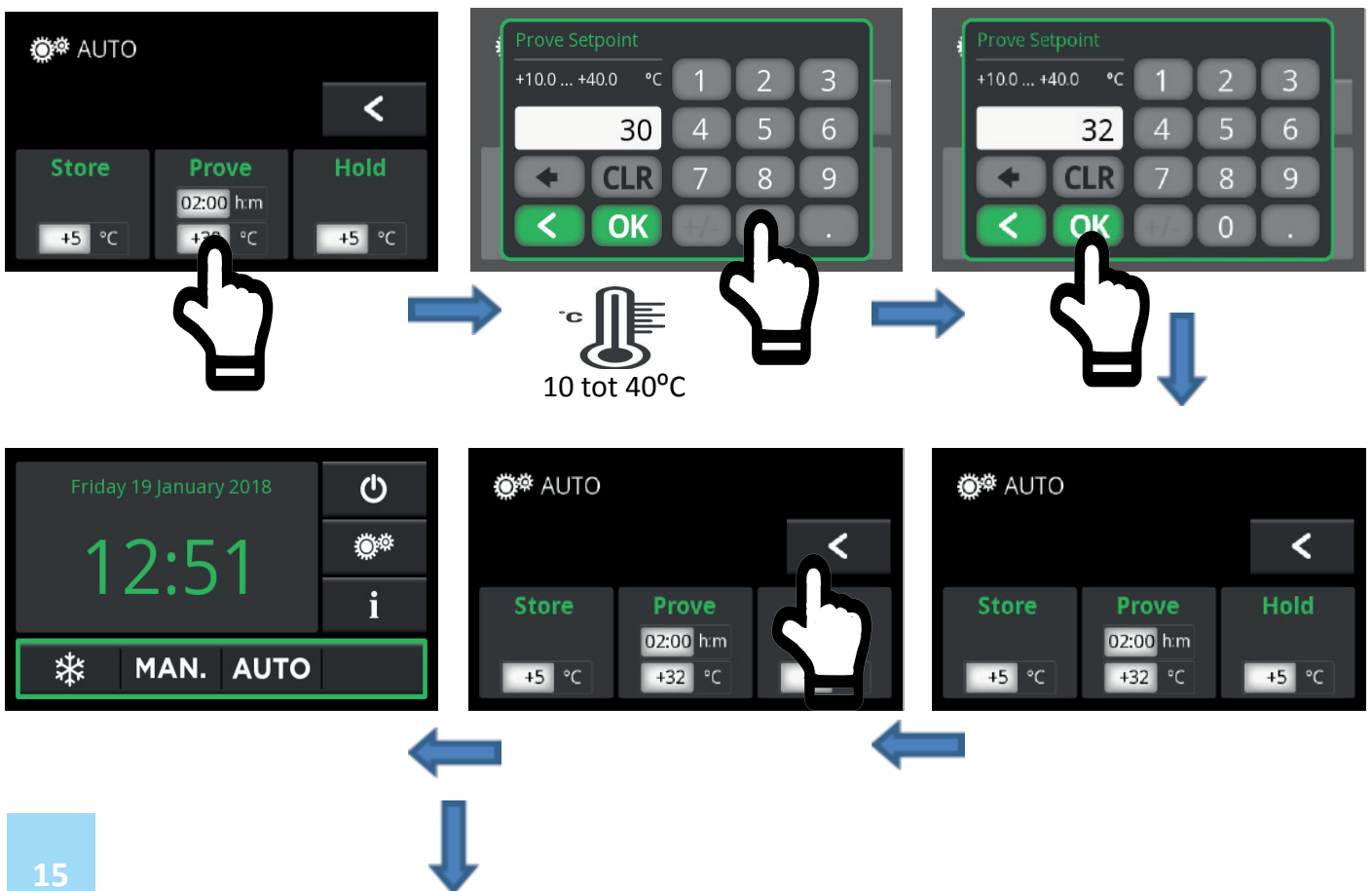

Continu

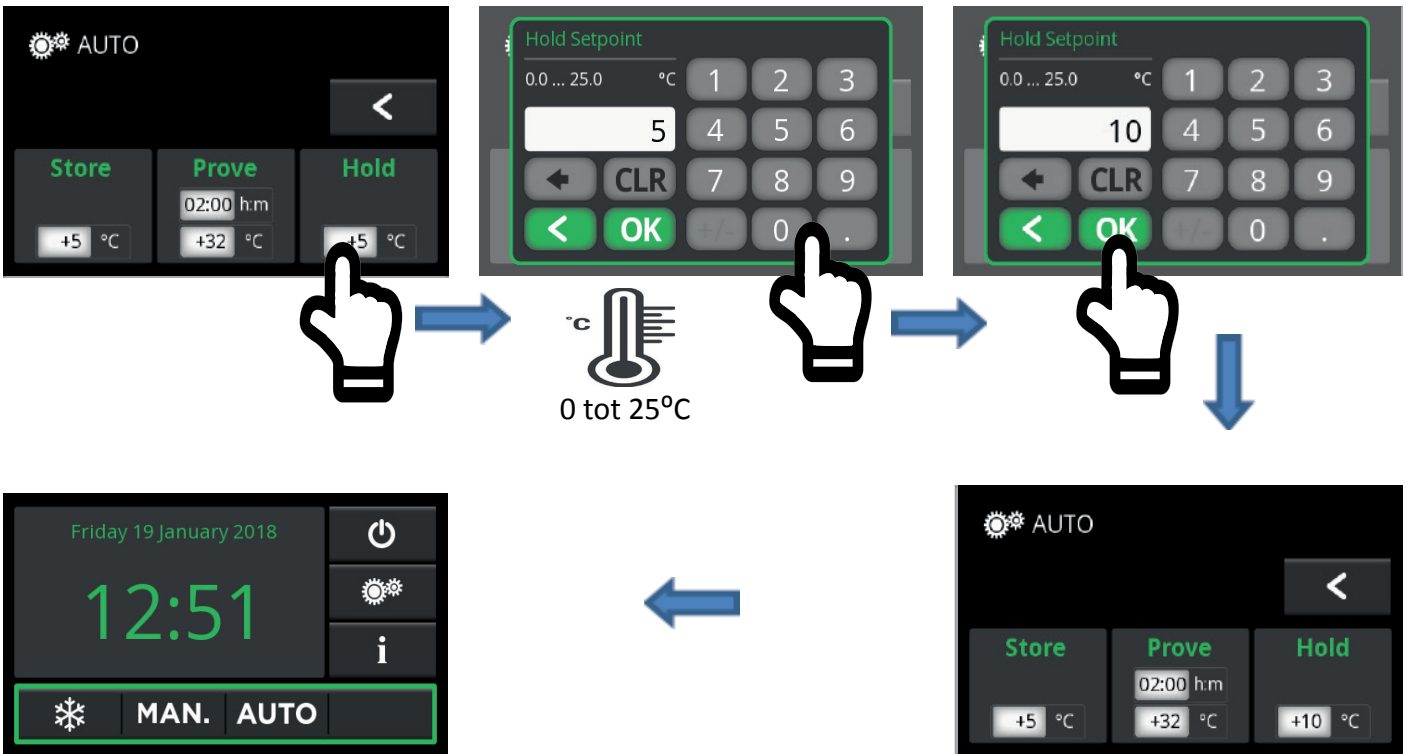



Pagina opzettelijk leeg gelaten



Pagina opzettelijk leeg gelaten



Hoofdkantoor Verenigd Koninkrijk

Foster Refrigerator
Oldmedow Road
King's Lynn
Norfolk
PE30 4JU

Een onderdeel van ITW (UK) Ltd

Telefoon: +44 (0)843 216 8833
Fax: +44 (0)843 216 4707

E-mail: support@foster-uk.com

Website: www.fosterrefrigerator.co.uk